

แปลนฝ้าเพดานชั้น 5

มาตราส่วน 1 : 150

คณะกรรมการ
 (ลงชื่อ) สมชาย ใจดี
 (ลงชื่อ) วิภา
 (ลงชื่อ) วิภา
 (ลงชื่อ) วิภา
 (ลงชื่อ) วิภา
 (ลงชื่อ) วิภา

ประธานกรรมการ
 กรรมการ
 กรรมการ
 กรรมการ
 กรรมการ

อาคารสนับสนุนบริการ ทอมที่จตุรภท สูง 10 ชั้น โรงพยาบาลวราวุฒ 11 ถนนพหลโยธิน แขวงจตุรภท เขตจตุรภท กรุงเทพฯ 10110	
90 ARCHITECT บริษัท สถาปนิก (จ) จำกัด 11 ถนนพหลโยธิน แขวงจตุรภท เขตจตุรภท กรุงเทพฯ 10110 โทร 02-9173074 Email: architec@90architect.com	
ผู้ควบคุม	การควบคุม
สถาปนิก	
เขียนร่าง 3 มิติ/หน้าตัด 2-10.400	10/11/16
เขียนร่าง 2 มิติ/หน้าตัด 2-10.21050	
วิศวกรโยธา	
หน้าตัด ควบคุม 2-10.400	
วิศวกรโยธา	
หน้าตัด ควบคุม 2-10.3451	
วิศวกรโยธา	
หน้าตัด ควบคุม 2-10.1473	
วิศวกรโยธา	
หน้าตัด ควบคุม 2-10.1037	
หน้าตัด ควบคุม 2-10.1037	
แปลนฝ้าเพดานชั้น 5 ร.ร. 66-1 283 A5-06 283	

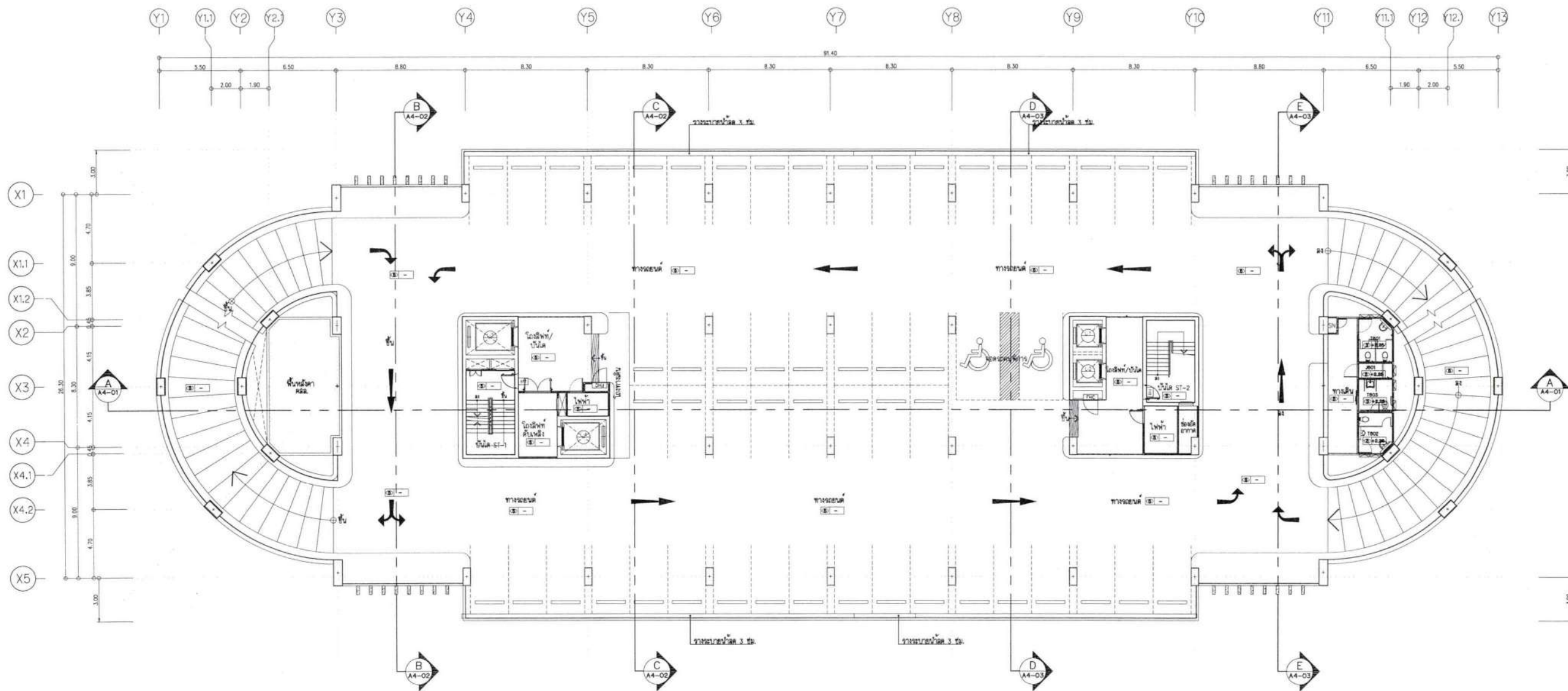

อาคารสนับสนุนบริการ พร้อมที่จอดรถ สูง 10 ชั้น โรงพยาบาลวารานบุรี	
90 ARCHITECT บริษัท สถาปนิก 90 จำกัด 11 ถนนวิภาวดีรังสิต แขวงจตุจักร กรุงเทพฯ 10710 โทร 02-0113074 อีเมล arch@90architect.com	
ผู้จัดทำแบบ	สถาปนิก
สถาปนิก	
บริษัท	บริษัท 90 จำกัด 3-01-480 10/วิภาวดี
สัญญา	สัญญา 8-01-21955 12/95
โครงการ	
พื้นที่	พื้นที่ 4000 12/95
โครงการ	
นางสาว อรุณ	สถา. 3451 21/21
โครงการ	
นางสาว อรุณ	สถา. 1473 21/21
โครงการ	
นางสาว อรุณ	สถา. 1104 21/21
โครงการ	
นางสาว อรุณ	สถา. 1037 21/21
โครงการ	
6-01-07 283	

แปลนฝ้าเพดานชั้น 6

มาตราส่วน 1 : 150

คณะกรรมการ
 (ลงชื่อ) _____ ประธานกรรมการ
 (ลงชื่อ) _____ กรรมการ
 (ลงชื่อ) _____ กรรมการ
 (ลงชื่อ) _____ กรรมการ
 (ลงชื่อ) _____ กรรมการ

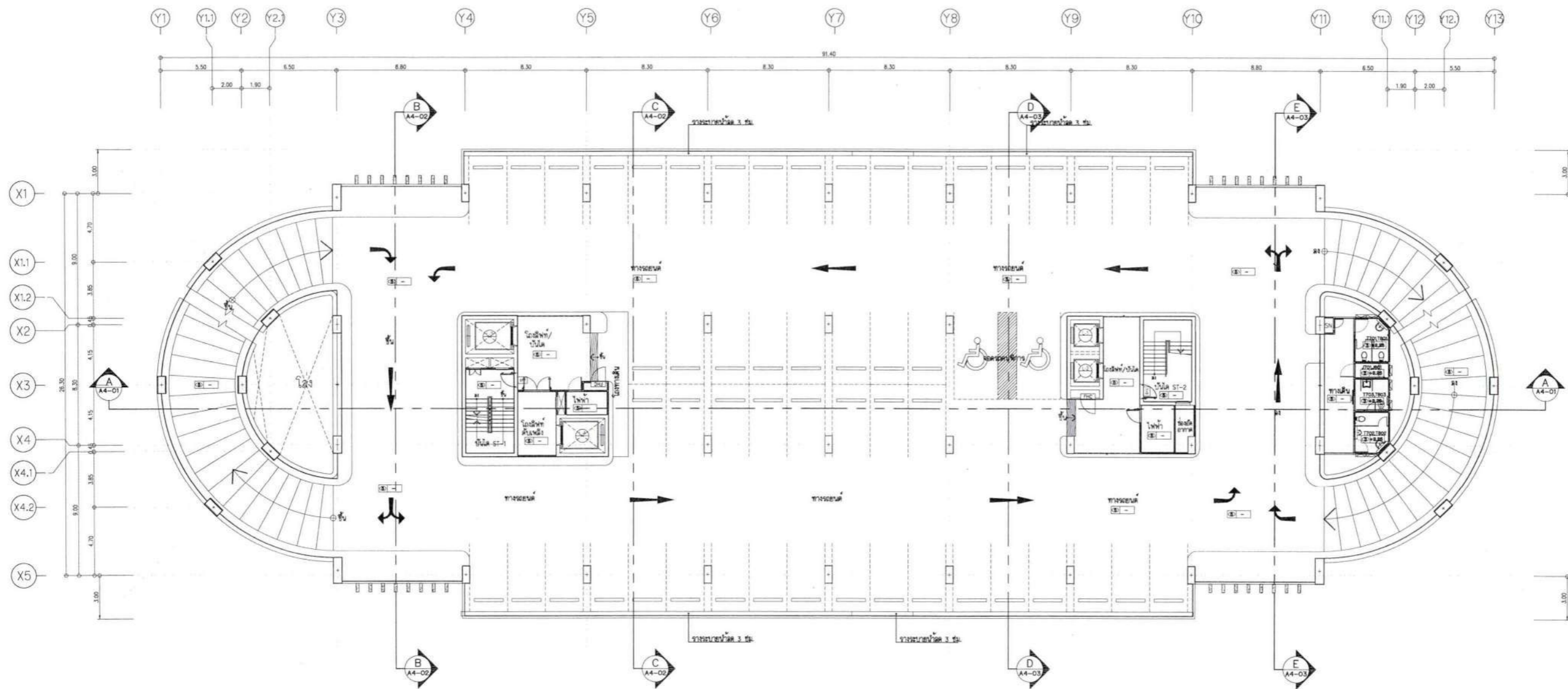

แปลนฝ้าเพดานชั้น 7-8

มาตราส่วน 1 : 150

คณะกรรมการ
 (ลงชื่อ) [Signature] ประธานกรรมการ
 (ลงชื่อ) [Signature] กรรมการ
 (ลงชื่อ) [Signature] กรรมการ
 (ลงชื่อ) [Signature] กรรมการ
 (ลงชื่อ) [Signature] กรรมการ

ชื่ออาคาร อาคารสนับสนุนบริการ พร้อมที่จอดรถ สูง 10 ชั้น โรงพยาบาลราชบุรี	
ที่ตั้งอาคาร โรงพยาบาลราชบุรี เลขที่ 85 ถนน สมุทรสงคราม ตำบลหน้าเมือง อำเภอเมือง จังหวัดราชบุรี	
 บริษัท สถาปนิก 90 จำกัด 17 ถนนวิภาวดีรังสิต แขวงสามยุค เขตมีนบุรี กรุงเทพมหานคร 10510 โทร 02-5730774 Email: architect@90group.com	
ผู้จัดทำแบบ	นายสมชาย
สถาปนิก	
เกียรติศักดิ์ วัฒนวิวัฒน์ 1-22-430	[Signature]
ธนชาติ วัฒนวิวัฒน์ 2-22-21959	[Signature]
โครงการ	
นายวิไล นานาศิริ 08-4080	[Signature]
สถาปนิกผู้ว่า	
นายสุวิทย์ วัฒนวิวัฒน์ 08-3451	[Signature]
โครงการวิศวกรรม	
นายสมชาติ วัฒนวิวัฒน์ 08-1473	[Signature]
โครงการช่างเขียน	
วิบูลย์ วัฒนวิวัฒน์ 08-184	[Signature]
ผู้เขียนแบบ	
วิบูลย์ วัฒนวิวัฒน์ 08-11037	[Signature]
สถาปนิกผู้ว่า	
นายสุวิทย์ วัฒนวิวัฒน์	[Signature]
แบบแปลน	
แปลนฝ้าเพดานชั้น 7-8	
ร.ร. ราชบุรี 2568	แผ่นที่
แผ่นที่	A5-08
รูป 66-1	จำนวน
	283
หมายเหตุ: 1. วัสดุและสีที่ใช้ในแปลนนี้เป็นเพียงข้อมูลเบื้องต้น 2. วัสดุและสีที่ใช้ในแปลนนี้เป็นเพียงข้อมูลเบื้องต้น 3. วัสดุและสีที่ใช้ในแปลนนี้เป็นเพียงข้อมูลเบื้องต้น	

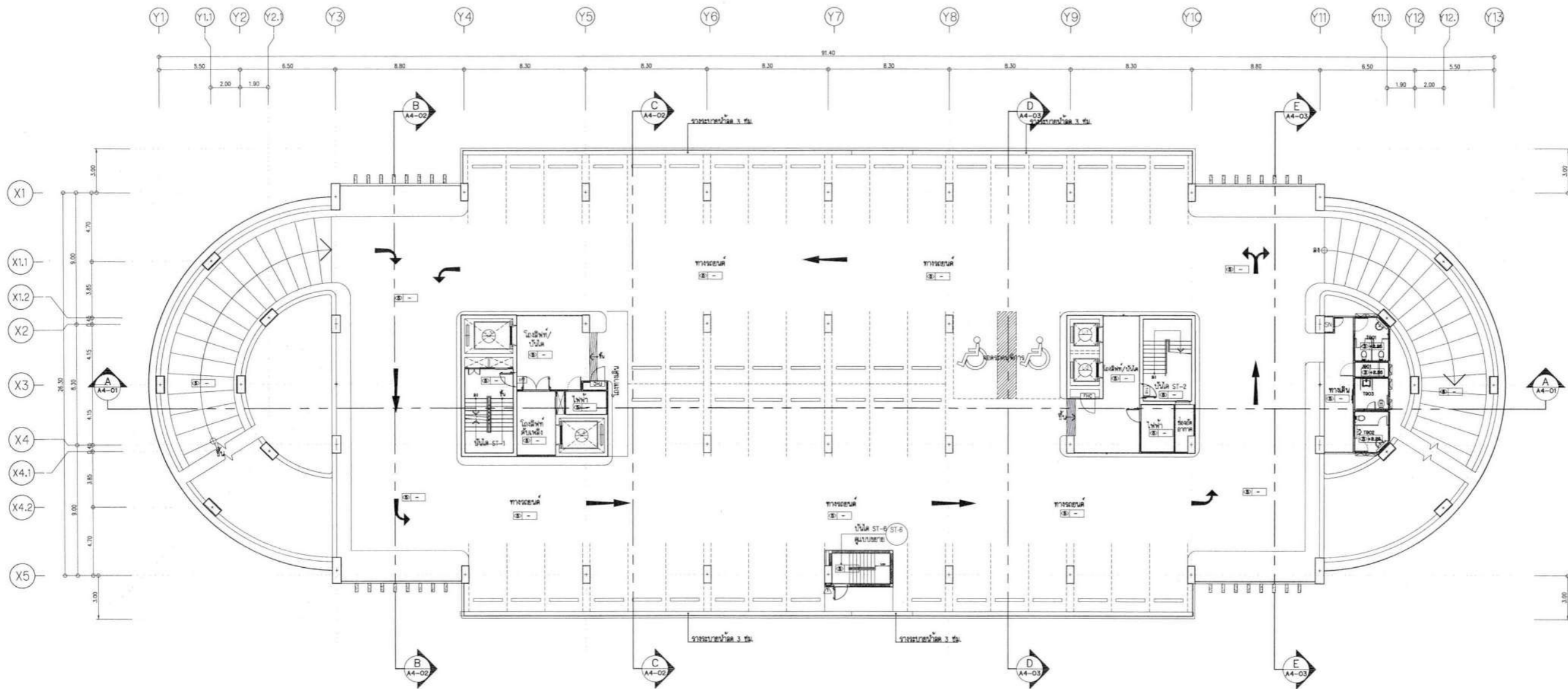

แปลนฝ้าเพดานชั้น 9

มาตราส่วน 1 : 150

คณะกรรมการ
 (ลงชื่อ) _____ ประธานกรรมการ
 (ลงชื่อ) _____ กรรมการ
 (ลงชื่อ) _____ กรรมการ
 (ลงชื่อ) _____ กรรมการ
 (ลงชื่อ) _____ กรรมการ

อาคารสนับสนุนบริการ
 พร้อมที่จอดรถ สูง 10 ชั้น
 โรงพยาบาลวชิรพยาบาล

โรงพยาบาลวชิรพยาบาล
 เลขที่ 85 ถนนวิภาวดีรังสิต ตำบลจตุจักร
 อำเภอจตุจักร จังหวัดกรุงเทพฯ

90 ARCHITECT
 บริษัท สถาปนิก (จ) ภูเก็ต จำกัด
 17 ถนนระยอง 360 ตำบลระยอง กรุงเทพฯ
 โทร 02-9113074 Email: info@90architect.com

ผู้จัดทำแบบ	ตรวจสอบ
สถาปนิก	
เกียรติศักดิ์ วัฒนวิเศษศักดิ์ 3-22-480	Janho
ธนชาติ วัฒนวิเศษศักดิ์ 3-22-21959	Janho
วิศวกรโยธา	
นายวิชาญ วัฒนวิเศษศักดิ์ 3-22-4080	Janho
วิศวกรโยธา	
นายสุวิทย์ วัฒนวิเศษศักดิ์ 3-22-3451	Janho
วิศวกรโยธา	
นายวิชาญ วัฒนวิเศษศักดิ์ 3-22-4080	Janho
วิศวกรโยธา	
นายสุวิทย์ วัฒนวิเศษศักดิ์ 3-22-3451	Janho

แปลนฝ้าเพดานชั้น 9	
วันที่	เดือน
17 ตุลาคม 2568	10
เลขแบบ	A5-09
รูป 66-1	จำนวน 283

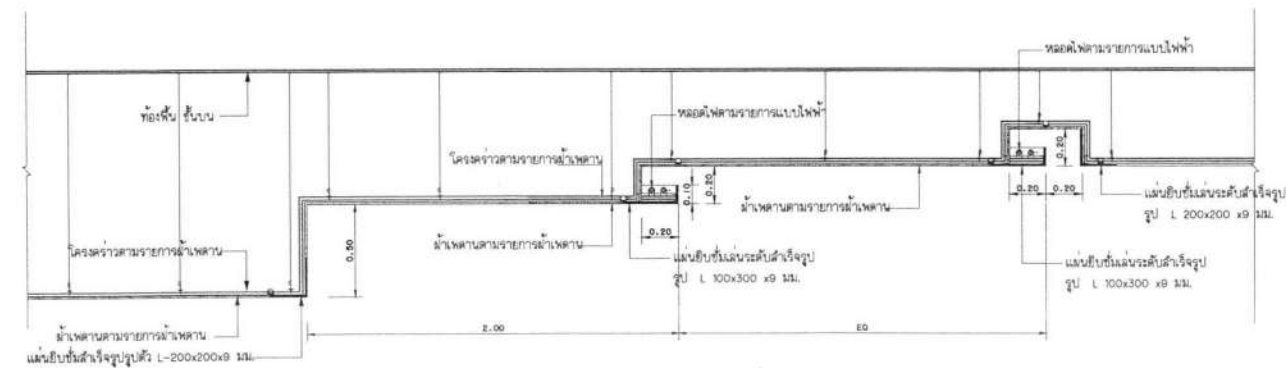
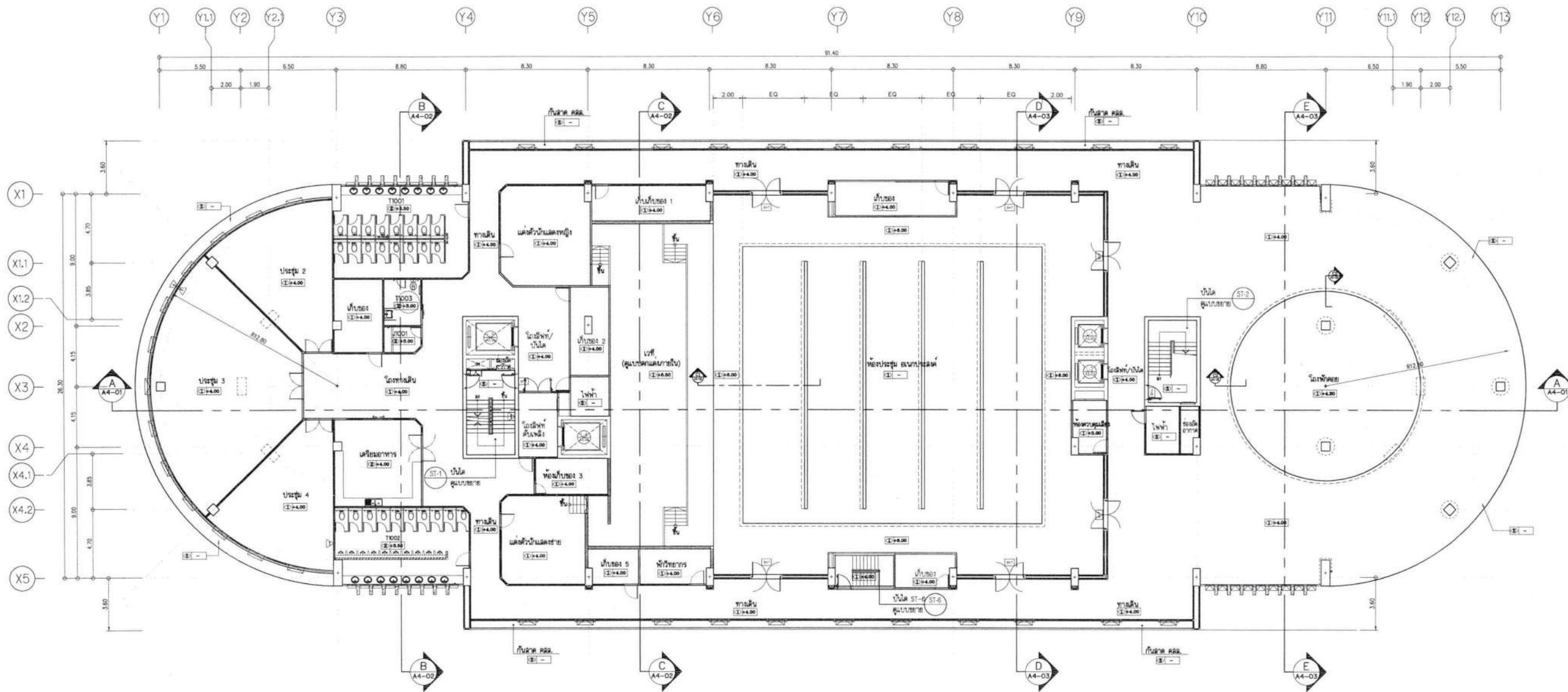

รูปตัดขยาย C1
มาตราส่วน 1 : 20

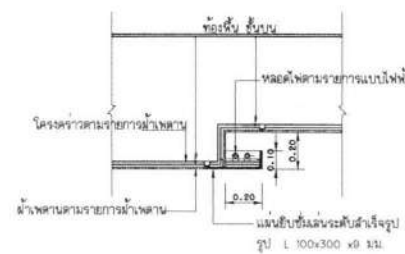

รูปตัดขยาย C2
มาตราส่วน 1 : 20

แปลนฝ้าเพดานชั้น 10

มาตราส่วน 1 : 150

คณะกรรมการ
 (ลงชื่อ) Samm In ประธานกรรมการ
 (ลงชื่อ) วณ กรรมการ
 (ลงชื่อ) วณ กรรมการ
 (ลงชื่อ) วณ กรรมการ

อาคารสนับสนุนบริการ พร้อมที่จอดรถ สูง 10 ชั้น โรงพยาบาลราชบุรี	
โครงการ โรงพยาบาลราชบุรี เลขที่ 85 ถนน สมบุญวัด ตำบลบ้านเมือง อำเภอเมือง จังหวัดราชบุรี	
90 ARCHITECT บริษัท สถาปนิกอิสระ จำกัด 17 ถนนรามคำแหง 100 เขตบางนา กรุงเทพมหานคร โทรศัพท์ 02-9170074 email-architect@90architect.com	
ผู้ออกแบบ	นายสมชาย
สถาปนิก	
เกียรติศักดิ์ วัฒนวิวัฒน์ 2-25-140	วณ
วิมลณี ชัยชนะ 2-25-1359	วณ
โครงการ	
นายวิชัย นานสิงห์ 25-4080	วณ
โครงการ	
นายสุวิทย์ สัตยธร 25-2451	วณ
โครงการ	
นายเสกสรรค์ สิมบุญรัตน์ 25-1473	วณ
โครงการ	
สิงห์ เข็มธาดา 25-154	วณ
โครงการ	
สัญญา ธีระวัฒน์ 2-25-1037	วณ
สมิธ ธีระวัฒน์	วณ
แบบแปลน	
แปลนฝ้าเพดานชั้น 10	
รูปตัดขยาย C1, C2	
รฟ. ศิวรักษ์ 2568	2568
เลขที่	A5-10
รฟ. 66-1	283
- อนุญาตให้ใช้แบบแปลนนี้เพื่อใช้ในการก่อสร้างได้เฉพาะ โครงการที่ระบุในแบบแปลนนี้เท่านั้น - อนุญาตให้ใช้แบบแปลนนี้เพื่อใช้ในการ ก่อสร้างได้เฉพาะโครงการที่ระบุในแบบแปลนนี้เท่านั้น	

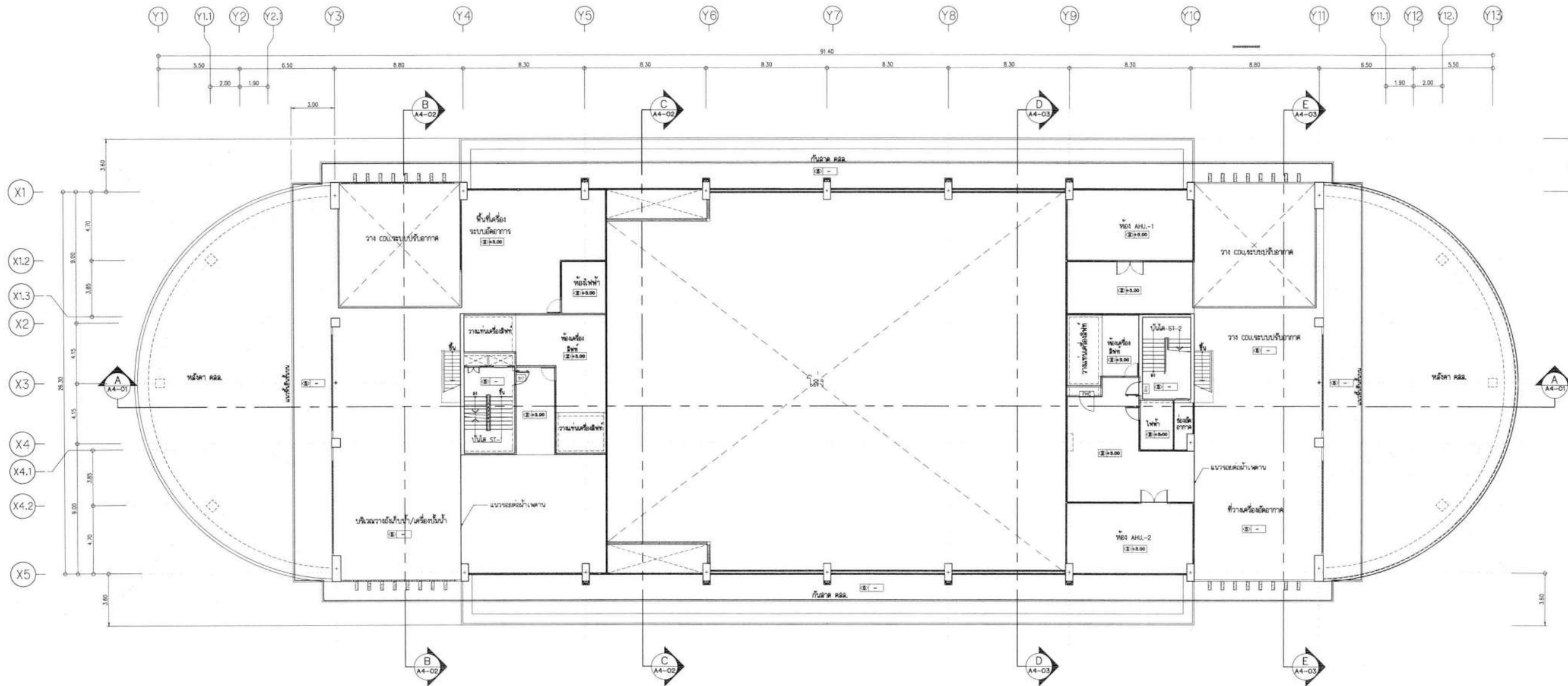

แปลนไฟฟ้าพาดานชั้น 10M

มาตราส่วน 1 : 150

คณะกรรมการ
 (ลงชื่อ) Gunn In ประธานกรรมการ
 (ลงชื่อ) W กรรมการ
 (ลงชื่อ) W กรรมการ
 (ลงชื่อ) W กรรมการ
 (ลงชื่อ) P กรรมการ

โครงการ อาคารสนับสนุนบริการ พร้อมที่จอดรถ สูง 10 ชั้น โรงพยาบาลราชบุรี	
หน่วยงาน โรงพยาบาลราชบุรี เลขที่ 85 ถนน สมุหราชูทิศ ตำบลหน้าเมือง อำเภอเมือง จังหวัดราชบุรี	
 บริษัท สถาปนิก 90 จำกัด 17 ซอยวิเศษ 350 ถนนราชดำเนิน กรุงเทพฯ โทร 02-9173074 email-architect@90group.com	
ผู้ควบคุม	สถาปนิก
สถาปนิก	
นายพงศ์ วัฒนวิวัฒน์ ๐-๘๕-๕๖๐	<u>Amno</u>
นายวุฒิ วัฒนวิวัฒน์ ๐-๘๕-๒๑๕๖๖	<u>W</u>
โครงการ	
นายวินัย นานาสิต ๘๖-๔๐๘๐	<u>W</u>
โครงการ	
นายสุวิทย์ สันติวงษ์ ๘๖-๓๕๖	<u>W</u>
โครงการ	
นายสมชาย วัฒนวิวัฒน์ ๘๖-๑๕๗๓	<u>W</u>
โครงการ	
นายสุวิทย์ สันติวงษ์ ๘๖-๑๕๗๓	<u>W</u>
แบบแปลน	
แปลนไฟฟ้าพาดานชั้น 10M	
ร.ศ. ๖๖๖๖ ๖๖๖๖	แปลน
รูป 66-1	A5-11
	283

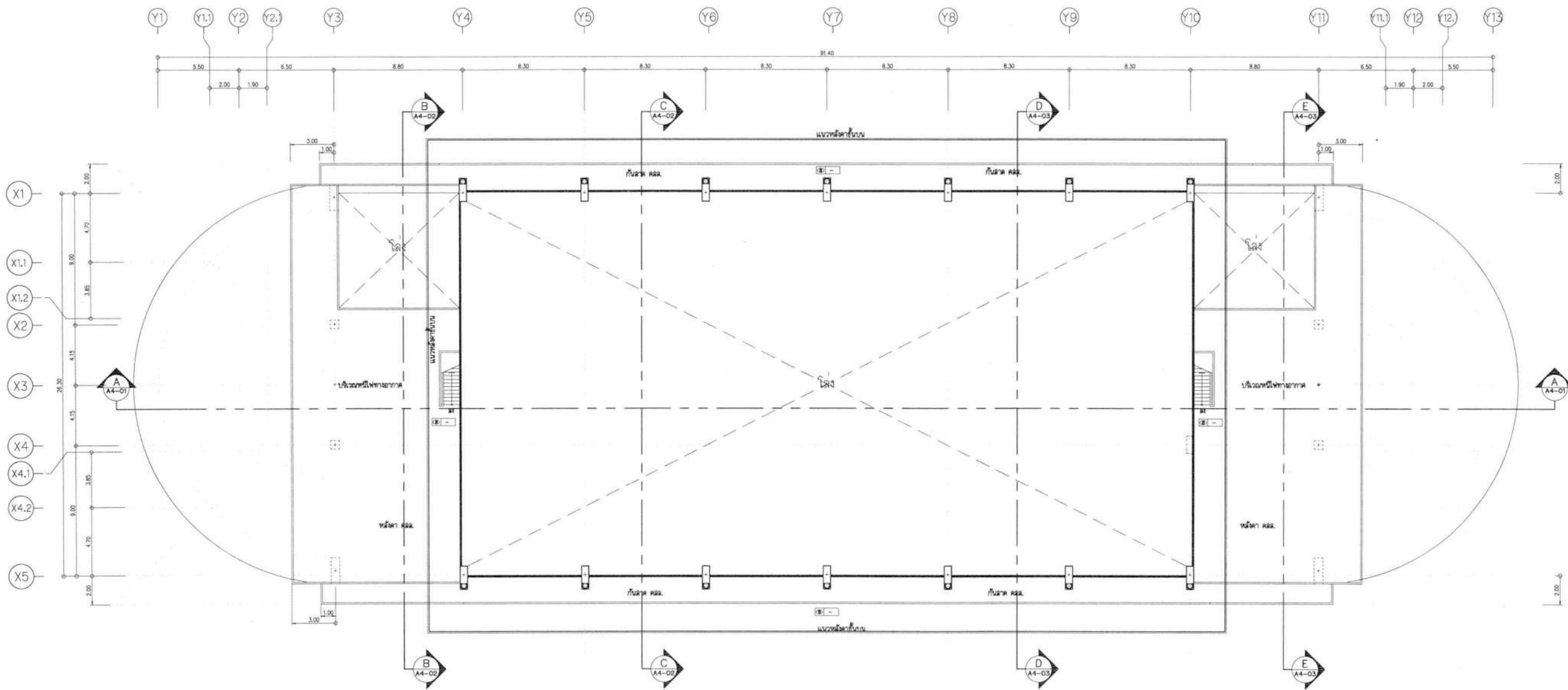

แปลนฝ้าเพดานชั้นดาดฟ้า

มาตราส่วน 1 : 150

คณะกรรมการ
 (ลงชื่อ) Samm Lu ประธานกรรมการ
 (ลงชื่อ) วศ กรรมการ
 (ลงชื่อ) วศ กรรมการ
 (ลงชื่อ) วศ กรรมการ
 (ลงชื่อ) วศ กรรมการ

โครงการ
**อาคารสนับสนุนบริการ
 พร้อมที่จอดรถ สูง 10 ชั้น
 โรงพยาบาลราชบุรี**

ทำแบบโดย
โรงพยาบาลราชบุรี
 เลขที่ ๘๘ ถนน สมอพิบูลย์ ตำบลหน้าเมือง
 อำเภอเมือง จังหวัดราชบุรี

90 ARCHITECT
 บริษัท สถาปนิกภายใน จำกัด
 17 ซอยระยอง ๓๐ ซอยระยอง หนอง
 ตำบล ๑๖10๐74 โทร ๐๖-๓๖๖๓๖๓๖

ผู้ควบคุม	ตรวจสอบ
สถาปนิก	
นายศักดิ์ รัตนวิฑูรย์ ๓-๒๓-๔๕๐	Amno
นายณัฐ วัฒนศิริ ๓-๒๓-๒๓๖๖	วศ
วิศวกรโยธา	
นายณัฐ วัฒนศิริ ๓๓-๔๐๘๐	วศ
วิศวกรโยธา	
นายณัฐ วัฒนศิริ ๓๓-๓๔๕๖	วศ
วิศวกรโยธา	
นายณัฐ วัฒนศิริ ๓๓-๓๔๕๖	วศ
วิศวกรโยธา	
นายณัฐ วัฒนศิริ ๓๓-๓๔๕๖	วศ
วิศวกรโยธา	
นายณัฐ วัฒนศิริ ๓๓-๓๔๕๖	วศ
วิศวกรโยธา	
นายณัฐ วัฒนศิริ ๓๓-๓๔๕๖	วศ
วิศวกรโยธา	

แบบแปลน
 แปลนฝ้าเพดานชั้นดาดฟ้า

รูป A5-12
 รูป 66-1
 หน้า 283

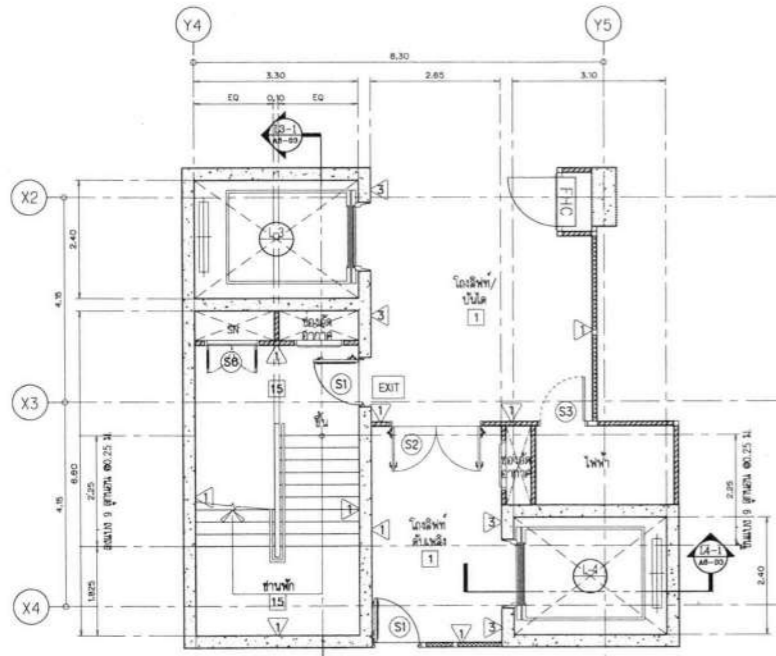

แบบขยายบันได ST-1 และลิฟต์ L3,L4 ชั้น 1
SCALE 1:75

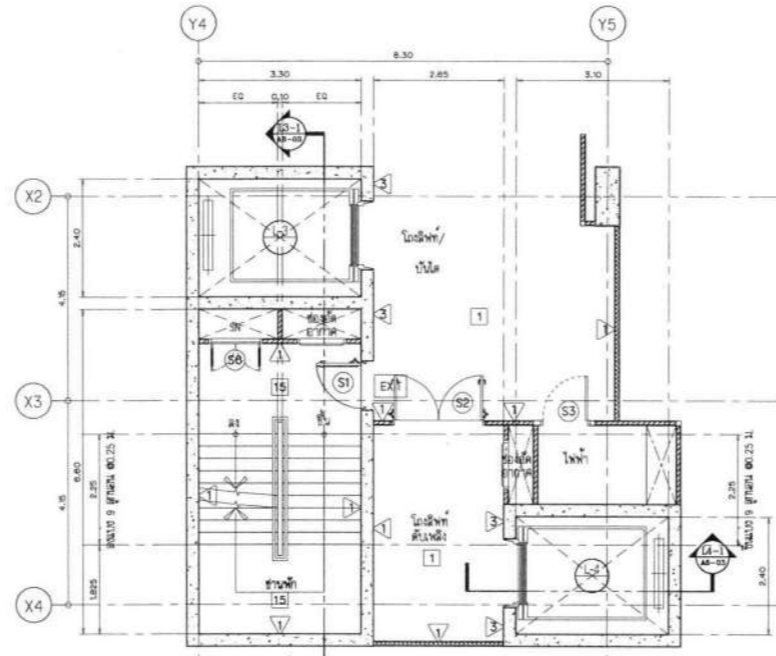

แบบขยายบันได ST-1 และลิฟต์ L3,L4 ชั้น 2-3
SCALE 1:75

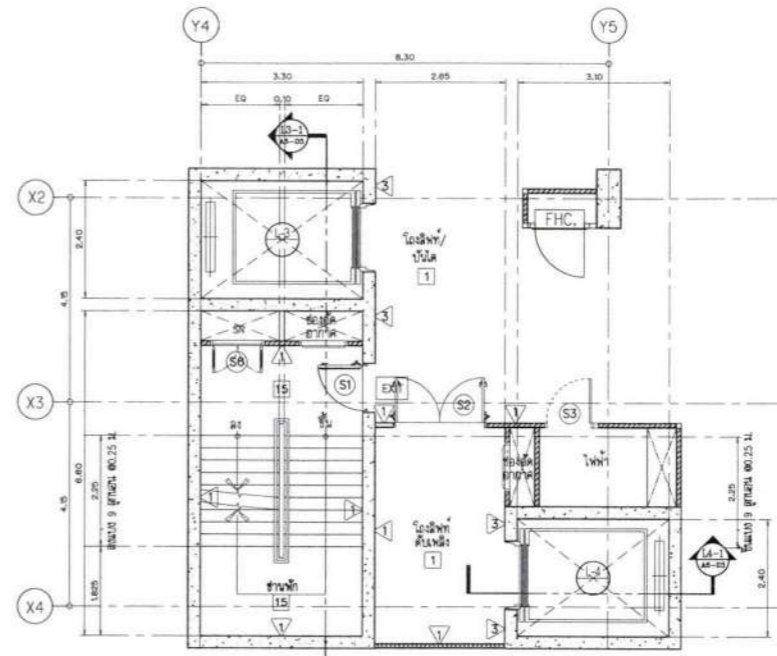

แบบขยายบันได ST-1 และลิฟต์ L3,L4 ชั้น 3-4
SCALE 1:75

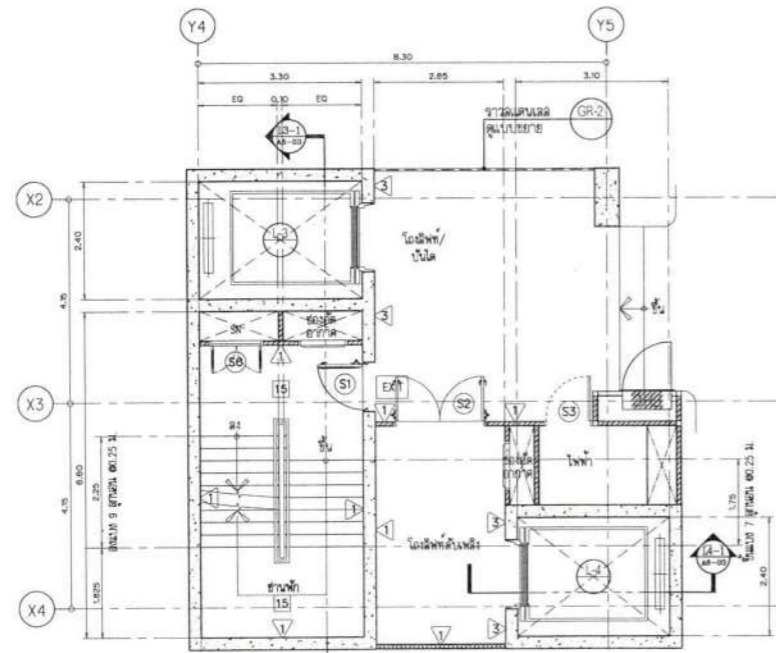

แบบขยายบันได ST-1 และลิฟต์ L3,L4 ชั้น 4-5
SCALE 1:75

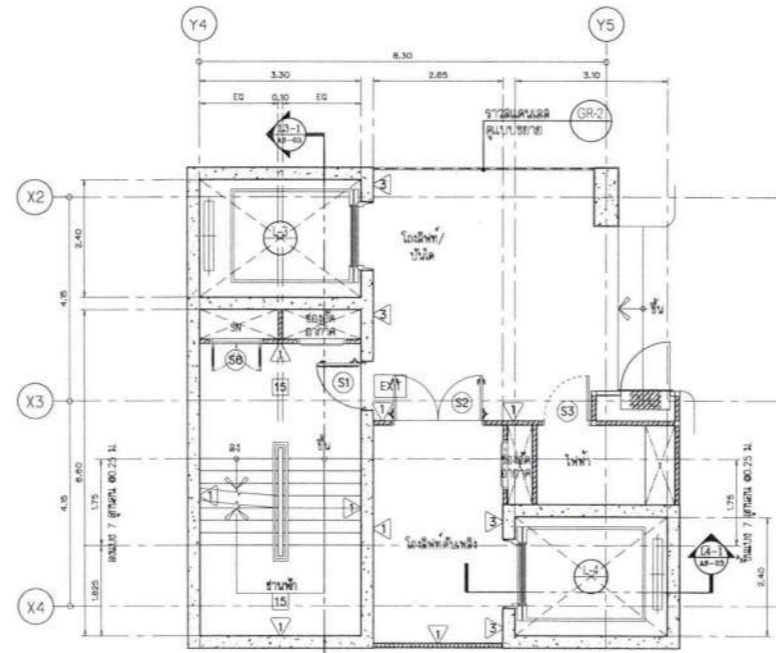

แบบขยายบันได ST-1 และลิฟต์ L3,L4 ชั้น 5-9
SCALE 1:75

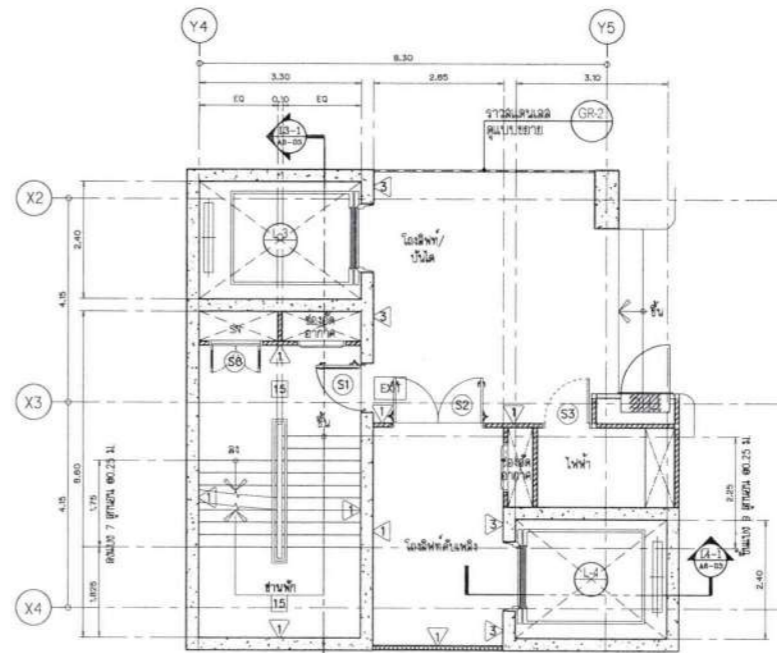

แบบขยายบันได ST-1 และลิฟต์ L3,L4 ชั้น 9-10
SCALE 1:75

(ลงชื่อ) *Samm* ประธานกรรมการ
 (ลงชื่อ) *วศ* กรรมการ
 (ลงชื่อ) *วศ* กรรมการ
 (ลงชื่อ) *วศ* กรรมการ
 (ลงชื่อ) *วศ* กรรมการ

อาคารสามต้นนวมวิกร
พร้อมที่จอดรถ สูง 10 ชั้น
โรงพยาบาลราชบุรี

โรงพยาบาลราชบุรี
เลขที่ 85 ถนน สมุทรสงคราม ตำบลแก่งเมือง อำเภอเมือง จังหวัดราชบุรี



บริษัท สามต้นนวมวิกร จำกัด
11 ถนนพหลโยธิน 660 แขวงจตุจักร กรุงเทพฯ
โทร: 02-9173074 email: arch@thanyaporn.com

ชื่อตำแหน่ง	ลายเซ็น
สถาปนิก	
ประจักษ์ วัฒนวิวัฒน์ 2-25.400	<i>Prachit</i>
โยธาวิ ศาสตร์ 2-25.21959	<i>Yothawit</i>
วิศวกรโยธา	
นงนันทน์ บรมสิทธิ์ 25-4080	<i>Nongnont</i>
วิศวกรโยธา	
นางนงนันทน์ ศาสตร์ 25-3451	<i>Nongnont</i>
วิศวกรโยธา	
นายธนากร ธีระกฤษณ์ 25-1473	<i>Dhanakar</i>
วิศวกรโยธา	
นายธนากร ธีระกฤษณ์ 25-1157	<i>Dhanakar</i>
ช่างเขียน	<i>Wade</i>
ช่างเขียน	<i>Wade</i>

แบบแปลน
แบบขยายบันได ST-1 และลิฟต์ L3,L4
วันที่ 25/11/2564
หน้า A6-01
หมายเลข 9/บ 66-1 จำนวน 283

-แบบแปลนส่งให้กรมโยธาธิการและผังเมือง
-แบบแปลนส่งให้กรมโยธาธิการและผังเมือง
-วิศวกรควบคุม ให้ใช้คำสั่งและตราของสภา
-วิศวกรควบคุม ให้ใช้คำสั่งและตราของสภา
-วิศวกรควบคุม ให้ใช้คำสั่งและตราของสภา

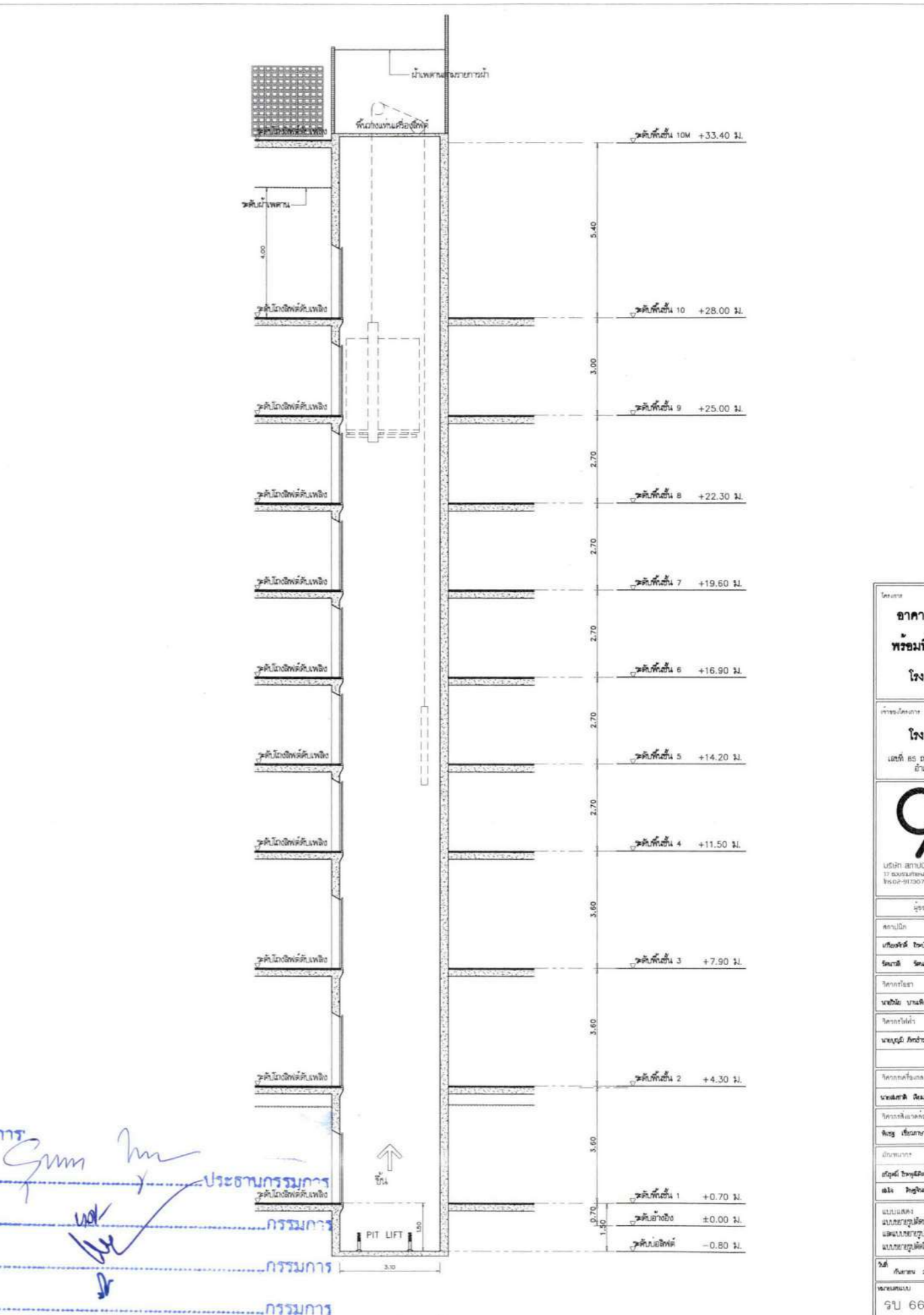
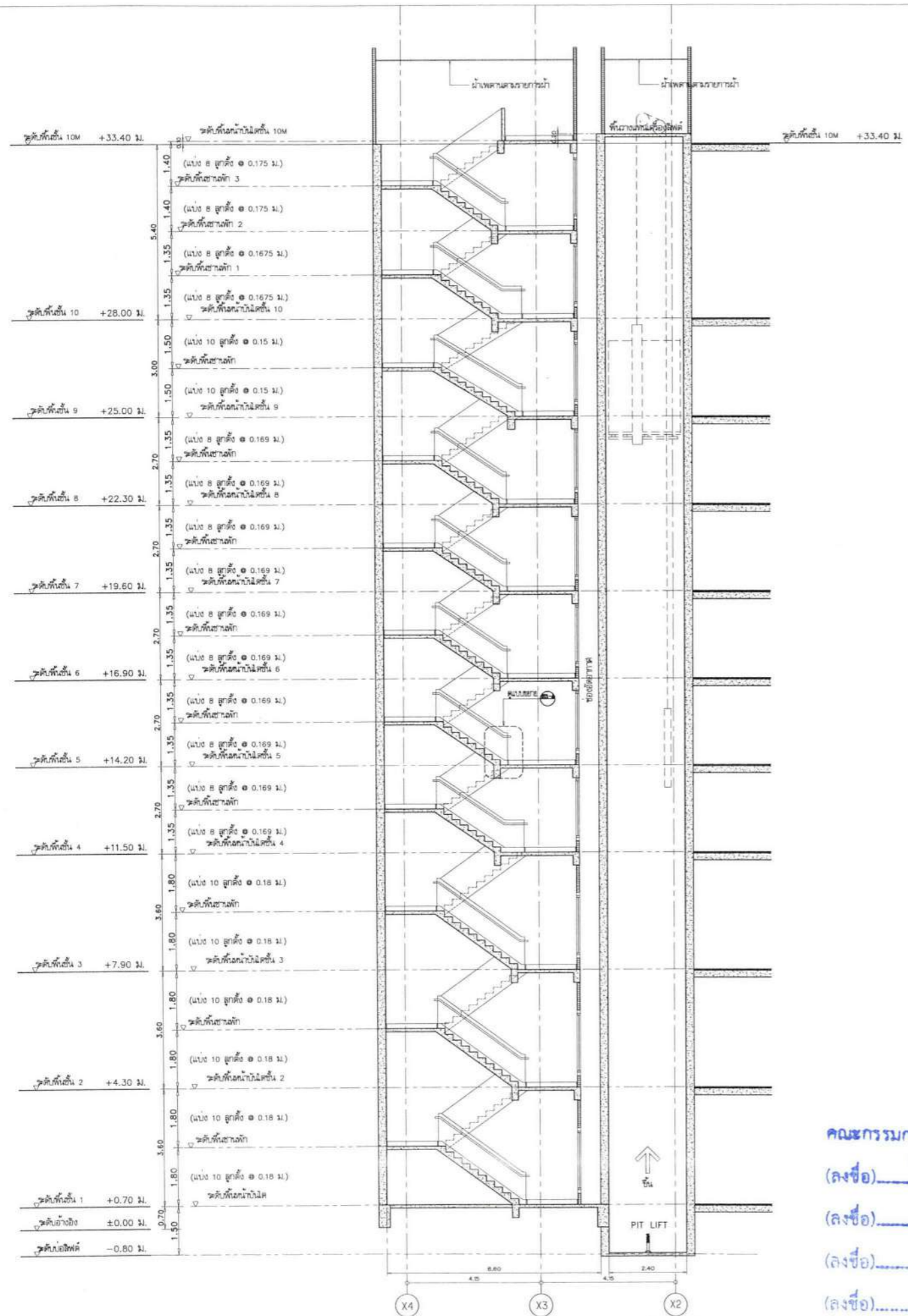

แบบขยายรูปตัดบันได STI-1 และแบบขยายรูปตัดลิฟต์ L3-1
SCALE 1 : 75

แบบขยายรูปตัดลิฟต์ L4-1
SCALE 1 : 75

คณะกรรมการ
(ลงชื่อ) *[Signature]* ประธานกรรมการ
(ลงชื่อ) *[Signature]* กรรมการ
(ลงชื่อ) *[Signature]* กรรมการ
(ลงชื่อ) *[Signature]* กรรมการ
(ลงชื่อ) *[Signature]* กรรมการ

โครงการ
**อาคารสนับสนุนบริการ
พร้อมที่จอดรถ สูง 10 ชั้น
โรงพยาบาลราชบุรี**

โรงพยาบาลราชบุรี
เลขที่ 85 ถนน กาชาด กรุงเทพมหานคร
อำเภอเมือง จังหวัดราชบุรี



90 ARCHITECT
บริษัท สถาปนิก 90 จำกัด
11 ซอยรามอินทรา 50 ถนนรามอินทรา
เลขที่ 04-0110074 15010-04000170@90.com

ชื่อตำแหน่ง	ลายเซ็น
สถาปนิก	
บริหารโครงการ 3-33-400 10/1/06	
บริหารโครงการ 3-33-21959	
บริหารโครงการ 3-33-4000	
บริหารโครงการ 3-33-3451	
บริหารโครงการ 3-33-1473	
บริหารโครงการ 3-33-184	
บริหารโครงการ 3-33-1037 3/1/1/07 3/1/1/07	
บริหารโครงการ 3-33-1037 3/1/1/07 3/1/1/07	

วันที่	วันเสาร์ 25/06	แผ่นที่	A6-03
เลขที่แบบ	9ป 66-1	จำนวน	283

-แบบแปลนนี้จัดทำขึ้นเพื่อการก่อสร้างในลักษณะ
-แบบแปลนนี้ไม่ได้แสดงรายละเอียดของ
-งานสถาปัตย์, วิศวกรรมโยธา, วิศวกรรม
-ไฟฟ้า, วิศวกรรมเครื่องกล, วิศวกรรม
-สุขาภิบาล, วิศวกรรมโยธา

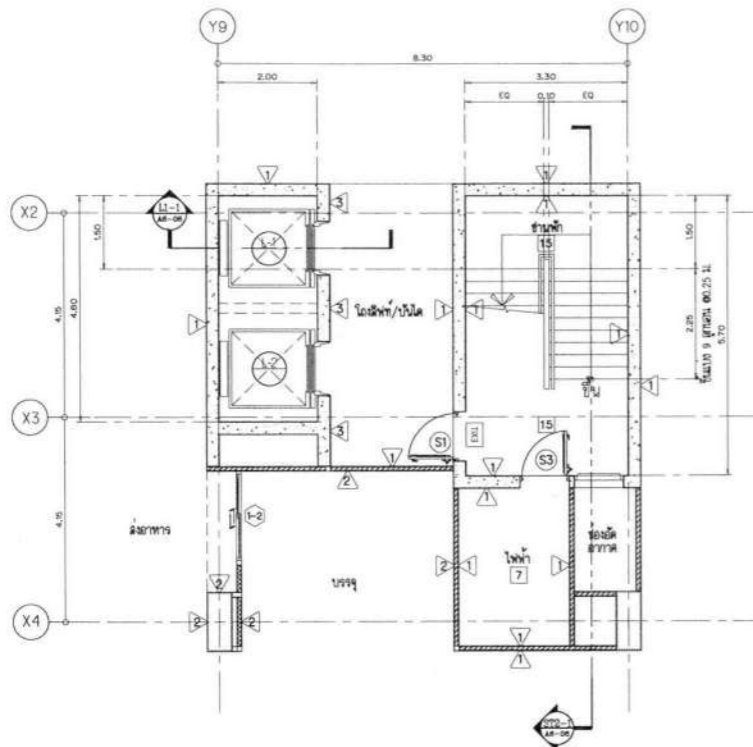

แบบขยายบันได ST-2 และลิฟต์ L1,L2 ชั้น 1-2
SCALE 1 : 75

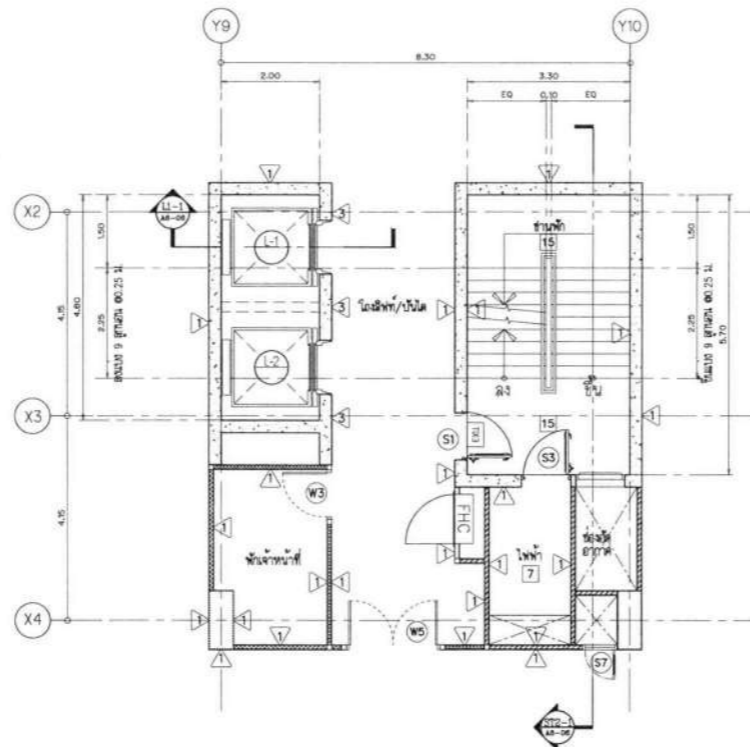

แบบขยายบันได ST-2 และลิฟต์ L1,L2 ชั้น 2-3
SCALE 1 : 75

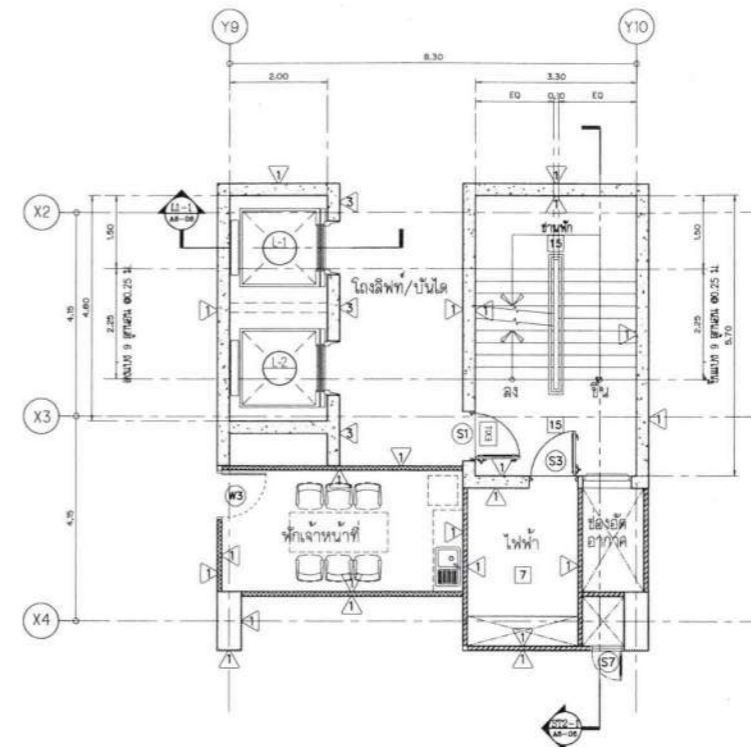

แบบขยายบันได ST-2 และลิฟต์ L1,L2 ชั้น 3-4
SCALE 1 : 75

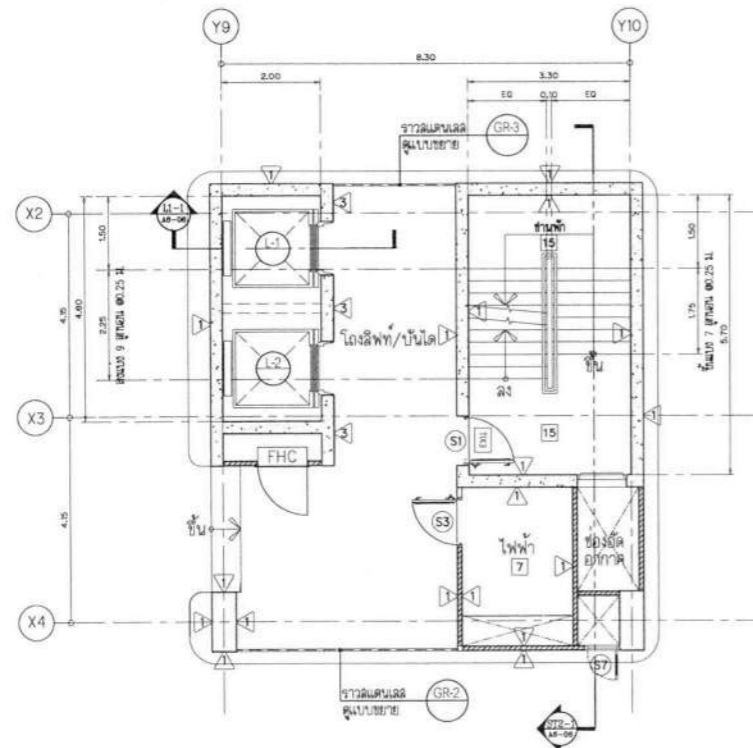

แบบขยายบันได ST-2 และลิฟต์ L1,L2 ชั้น 4-5
SCALE 1 : 75

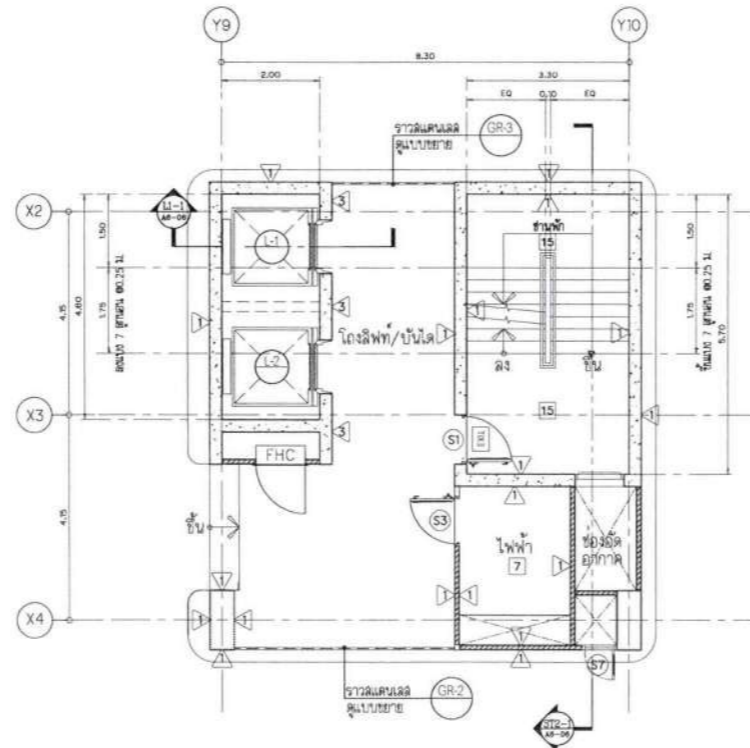

แบบขยายบันได ST-2 และลิฟต์ L1,L2 ชั้น 5-9
SCALE 1 : 75

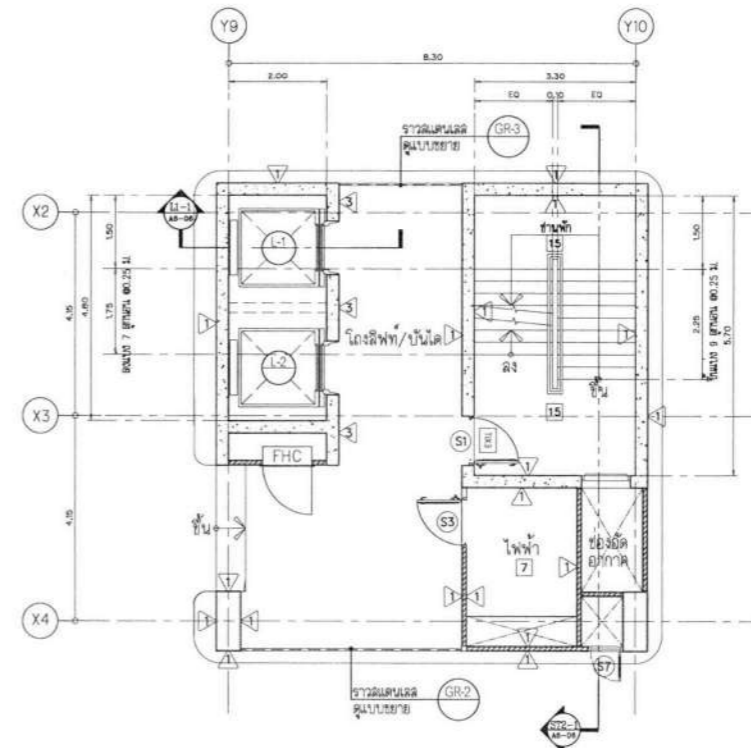

แบบขยายบันได ST-2 และลิฟต์ L1,L2 ชั้น 9-10
SCALE 1 : 75

(ลงชื่อ) *[Signature]* ปรจกกรมการ
 (ลงชื่อ) *[Signature]* กรมการ A6-04
 (ลงชื่อ) *[Signature]*
 (ลงชื่อ) *[Signature]*
 (ลงชื่อ) *[Signature]* กรมการ

อาคารสนับสนุนบริการ พร้อมที่จอดรถ สูง 10 ชั้น โรงพยาบาลราชบุรี	
โครงการ โรงพยาบาลราชบุรี เลขที่ 55 ถนน เพชรบุรี ตำบลวัดเขมา อำเภอเมือง จังหวัดราชบุรี	
90 ARCHITECT บริษัท สถาปนิกกับกราฟิก จำกัด 17 ซอยรามคำแหง 160 ซอยรามคำแหง กรุงเทพฯ โทร 02-0720074 Email: architect@90architect.com	
ผู้รับเหมา	สถาปนิก
สถาปนิก	
บริษัท วิศวกรรม 3-8-402	<i>[Signature]</i>
บริษัท วิศวกรรม 3-8-21959	<i>[Signature]</i>
บริษัท วิศวกรรม 3-8-4080	<i>[Signature]</i>
บริษัท วิศวกรรม 3-8-3451	<i>[Signature]</i>
บริษัท วิศวกรรม 3-8-473	<i>[Signature]</i>
บริษัท วิศวกรรม 3-8-184	<i>[Signature]</i>
บริษัท วิศวกรรม 3-8-1037	<i>[Signature]</i>
บริษัท วิศวกรรม 3-8-1037	<i>[Signature]</i>
แบบขยายบันได ST-2 และลิฟต์ L1,L2 ชั้น 1-10	
วันที่ 15/05/2566	แผ่นที่ A6-04
ฉบับ 66-1	จำนวน 283
กรมการ	

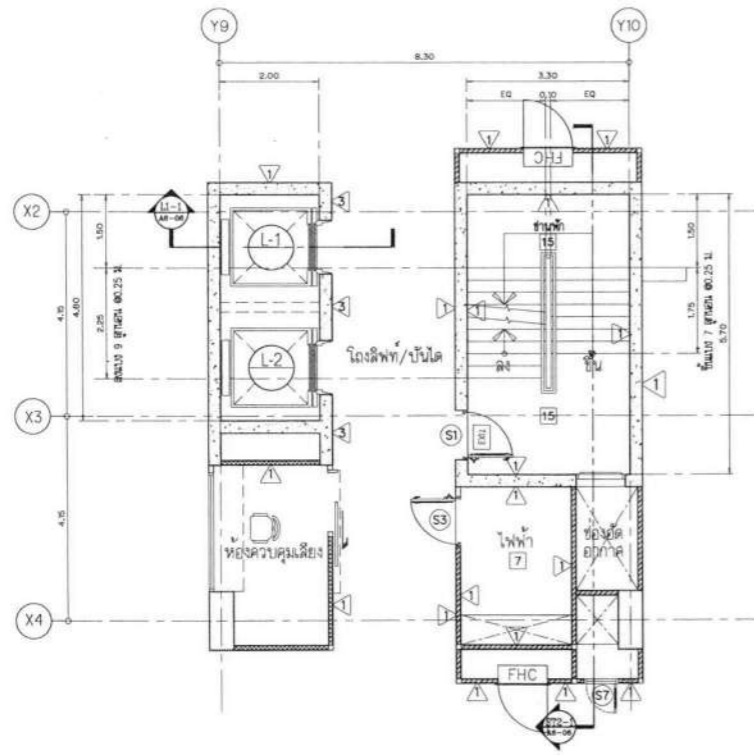

แบบขยายบันได ST-2 และลิฟต์ L1,L2 ชั้น 10- ชานพัก 2
SCALE 1 : 75

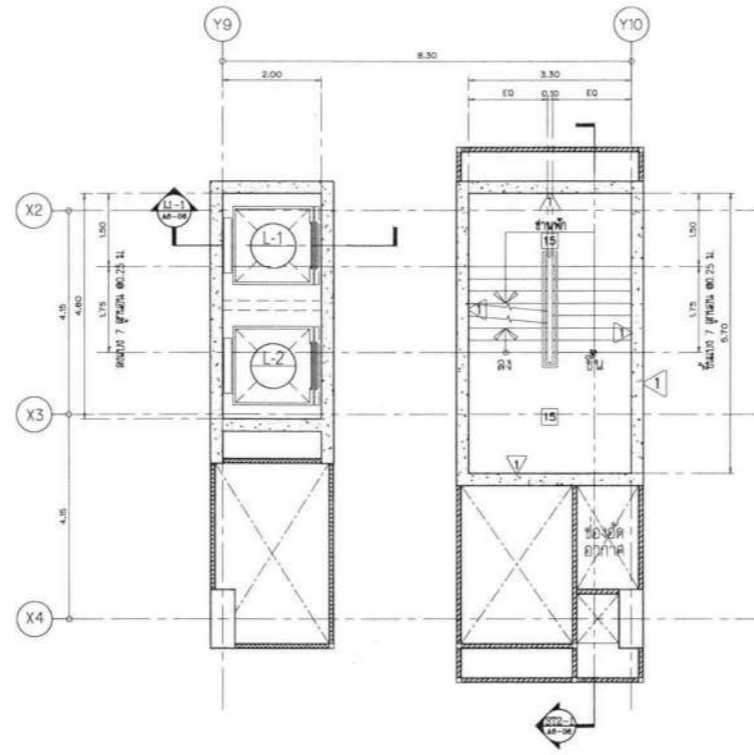

แบบขยายบันได ST-2 และลิฟต์ L1,L2 ชานพัก 2-ชั้น 10M
SCALE 1 : 75

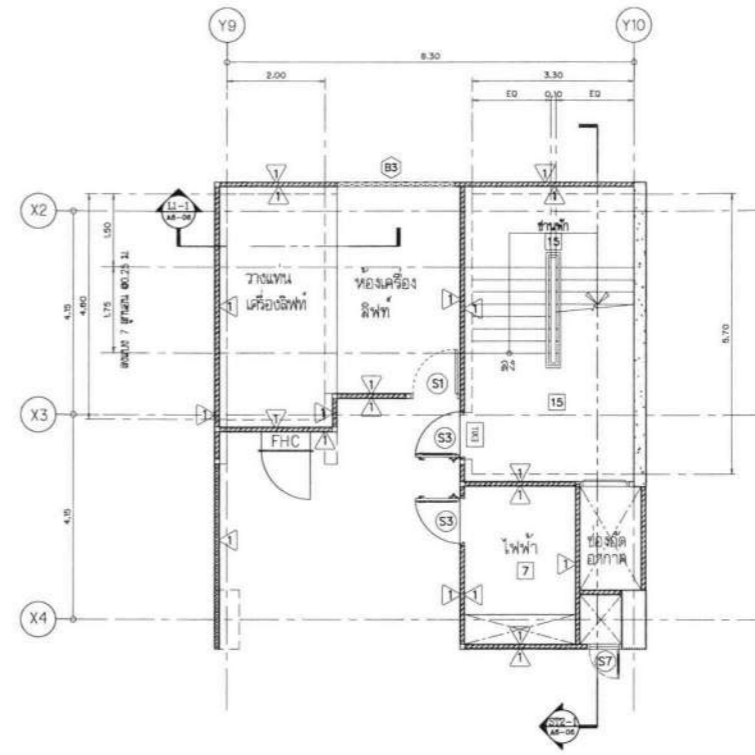

แบบขยายบันได ST-2 ชั้น 10M
SCALE 1 : 75

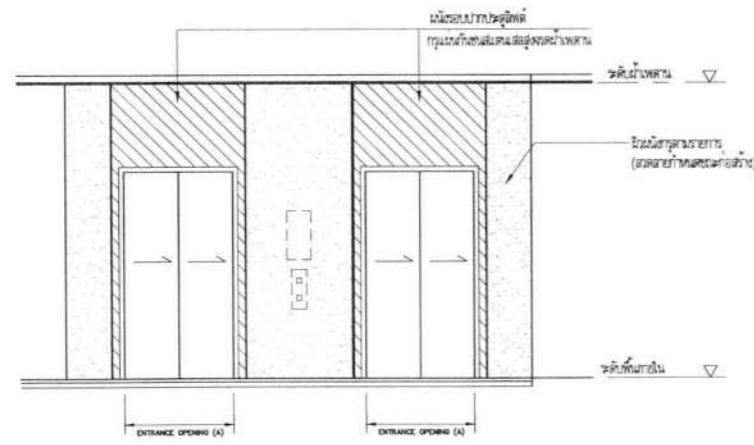

รูปตัดทางลิฟต์ L1,L2
SCALE 1 : 75

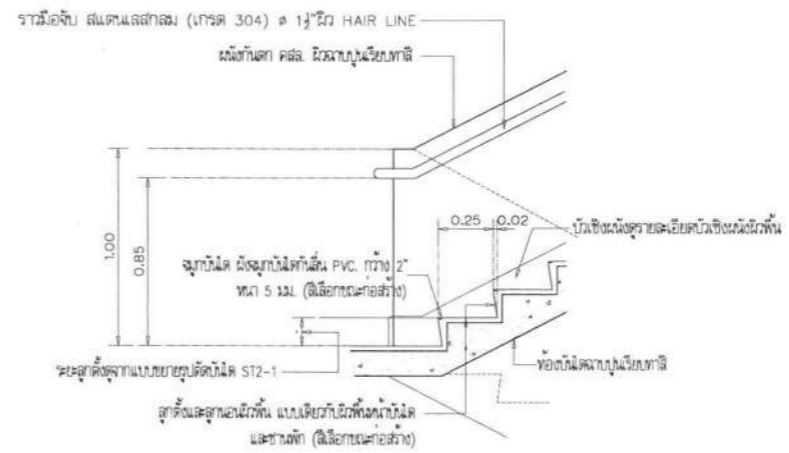

แบบขยายบันได ST2-A
SCALE

รายละเอียดของแบบขยายบันได L1,L2

- ผู้รับจ้างต้องตรวจสอบรายละเอียด ความสูง ความกว้างประตูลิฟต์ กับ SPECIFICATION ของบริษัทผู้ผลิตลิฟต์ ก่อนดำเนินการก่อสร้าง โดยให้ผู้รับจ้างเขียนแบบ SHOP DRAWING และเตรียมเอกสารจัดซื้อ เสาตั้งลิฟต์ตามรายการค่าพิจารณาให้พร้อมก่อนดำเนินการก่อสร้าง
- ระดับพื้นผิวของลิฟต์ พื้นทางลงลิฟต์ และพื้นลิฟต์ ต้องสามารถเชื่อมเหล็กได้ ในกรณีระบบแบบไม่เพื่องัด แต่ต้องสามารถเชื่อมเหล็กได้ตามรายการค่าพิจารณา
- ผู้รับจ้างต้องให้ช่างเขียนแบบส่งเอกสารเลขที่ ก.153/ก.บ./53
- ขอใบกำกับภาษีมูลค่าเพิ่ม ให้กรมช่างเทคนิค (กรม 304) 24 ชั่วโมง ก่อนนำแบบไปยื่นขอพิจารณาพิจารณา หรือยื่นขึ้น โดยให้ผู้รับจ้างเขียนแบบ SHOP DRAWING และเตรียมเอกสารจัดซื้อ เสาตั้งลิฟต์ตามรายการค่าพิจารณาให้พร้อมก่อนดำเนินการก่อสร้าง

คณะกรรมการ

(ลงชื่อ) _____ ประธานกรรมการ

(ลงชื่อ) _____ กรรมการ

(ลงชื่อ) _____ กรรมการ

(ลงชื่อ) _____ กรรมการ

(ลงชื่อ) _____ กรรมการ

โครงการ
อาคารสนับสนุนบริการ
พร้อมที่จอดรถ สูง 10 ชั้น
โรงพยาบาลราชบุรี

ที่ตั้งโครงการ
โรงพยาบาลราชบุรี
เลขที่ 85 ถนน เลี้ยวซ้าย ตำบลน้ำน้อย
อำเภอเมือง จังหวัดราชบุรี

90 ARCHITECT
บริษัท สถาปนิกจำเนียง จำกัด
17 ถนนระยอง 160 เขตบางนา กรุงเทพมหานคร
โทร 02-9973074 0888-9888888999999

ผู้ออกแบบ	นายจำเนียง
สถาปนิก	
บริษัท	บริษัท จำเนียง จำกัด
เลขที่	11-11-11-11
วันที่	11-11-11
ราคา	11,111
สัญญา	11-11-11
สัญญา	11-11-11
สัญญา	11-11-11
สัญญา	11-11-11
สัญญา	11-11-11
สัญญา	11-11-11
สัญญา	11-11-11
สัญญา	11-11-11
สัญญา	11-11-11

แบบแปลน
แบบขยายบันได ST-2 และลิฟต์ L1,L2 ชั้นที่ 2-10M
แบบขยายบันได ST2-A
รูปตัดทางลิฟต์ L1,L2

วันที่ 11-11-11
หน้าแบบ
รูป 66-1
แผ่นที่ 283

-แบบแปลนนี้เป็นเอกสารที่จัดทำขึ้นโดย
บริษัท จำเนียง จำกัด และสงวนลิขสิทธิ์
-ผู้รับจ้างต้องให้ช่างเขียนแบบ
ก่อนดำเนินการก่อสร้าง

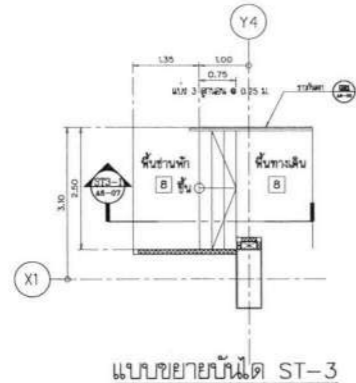

แบบขยายบันได ST-3
SCALE 1 : 75

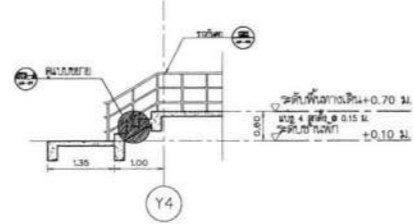

แบบขยายรูปตัดบันได ST3-1
SCALE 1 : 75

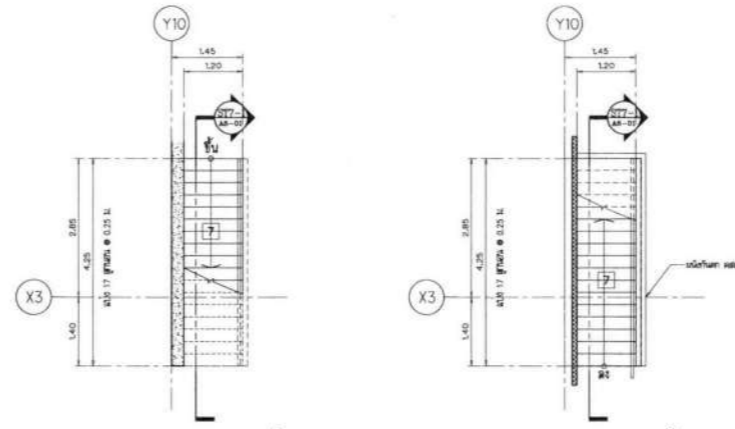

แบบขยายบันได ST-7 ชั้น 10M
SCALE 1 : 75

แบบขยายบันได ST-7 ชั้นตาดฟ้า
SCALE 1 : 75

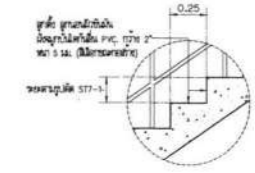

แบบขยายบันได ST7-A
SCALE 1 : 12.5

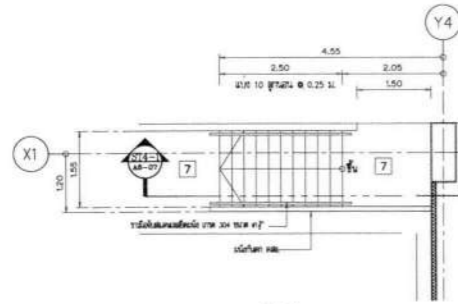

แบบขยายบันได ST-4
SCALE 1 : 75

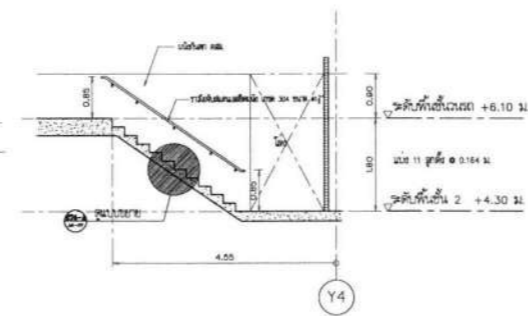

แบบขยายรูปตัดบันได ST4-1
SCALE 1 : 75

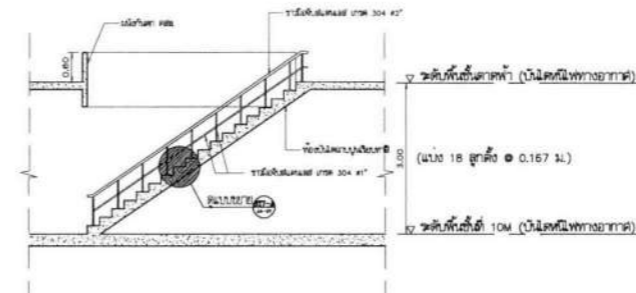

แบบขยายรูปตัดบันได ST7-1
SCALE 1 : 75

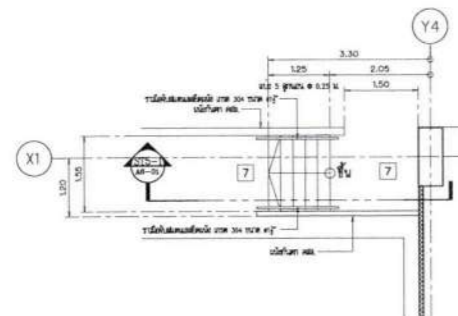

แบบขยายบันได ST-5
SCALE 1 : 75

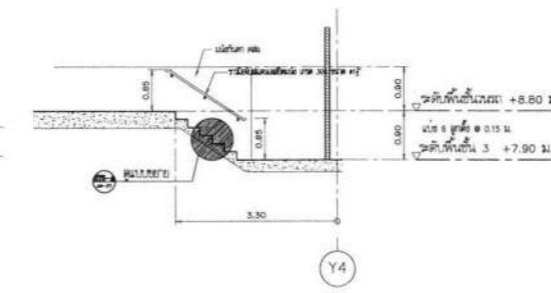

แบบขยายรูปตัดบันได ST5-1
SCALE 1 : 75

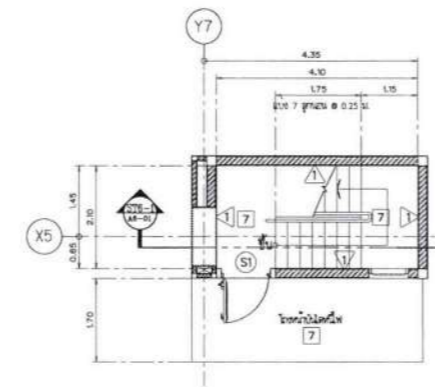

แบบขยายบันได ST-6 ชั้น 9
SCALE 1 : 75

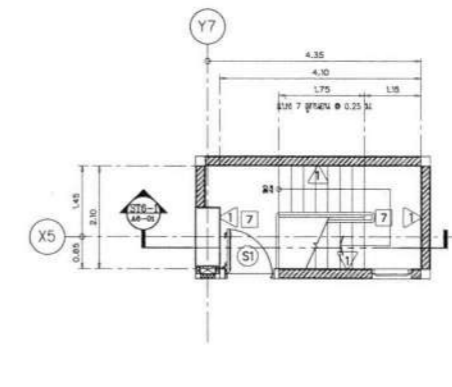

แบบขยายบันได ST-6 ชั้น 10
SCALE 1 : 75

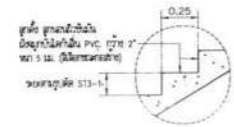

แบบขยายบันได ST3-A
SCALE 1 : 12.5

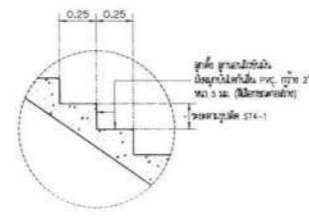

แบบขยายบันได ST4-A
SCALE 1 : 12.5

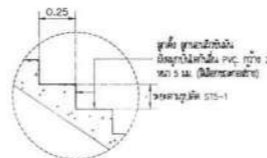

แบบขยายบันได ST5-A
SCALE 1 : 12.5

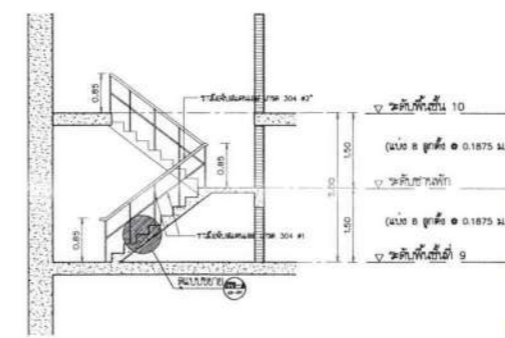

แบบขยายรูปตัดบันได ST6-1
SCALE 1 : 75



แบบขยายบันได ST6-A
SCALE 1 : 12.5

คณะกรรมการ (ลงชื่อ) _____ กรรมการ

(ลงชื่อ) _____ กรรมการ

(ลงชื่อ) _____ กรรมการ

(ลงชื่อ) _____ กรรมการ

อาคารสนับสนุนบริการ พร้อมที่จอดรถ สูง 10 ชั้น โรงพยาบาลวชิราวุธ	
17 ถนนพหลโยธิน แขวงสามยุค กรุงเทพมหานคร 10310 โทร 02-6122727	
90 ARCHITECT	บริษัท สถาปนิก (มหาชน) 17 ถนนพหลโยธิน แขวงสามยุค กรุงเทพมหานคร 10310 โทร 02-6122727
บัญชีรายชื่อ: ... บัญชีรายชื่อ: ... บัญชีรายชื่อ: ... บัญชีรายชื่อ: ...	บัญชีรายชื่อ: ... บัญชีรายชื่อ: ... บัญชีรายชื่อ: ... บัญชีรายชื่อ: ...
บัญชีรายชื่อ: ... บัญชีรายชื่อ: ...	บัญชีรายชื่อ: ... บัญชีรายชื่อ: ...
บัญชีรายชื่อ: ... บัญชีรายชื่อ: ...	บัญชีรายชื่อ: ... บัญชีรายชื่อ: ...
บัญชีรายชื่อ: ... บัญชีรายชื่อ: ... บัญชีรายชื่อ: ... บัญชีรายชื่อ: ...	

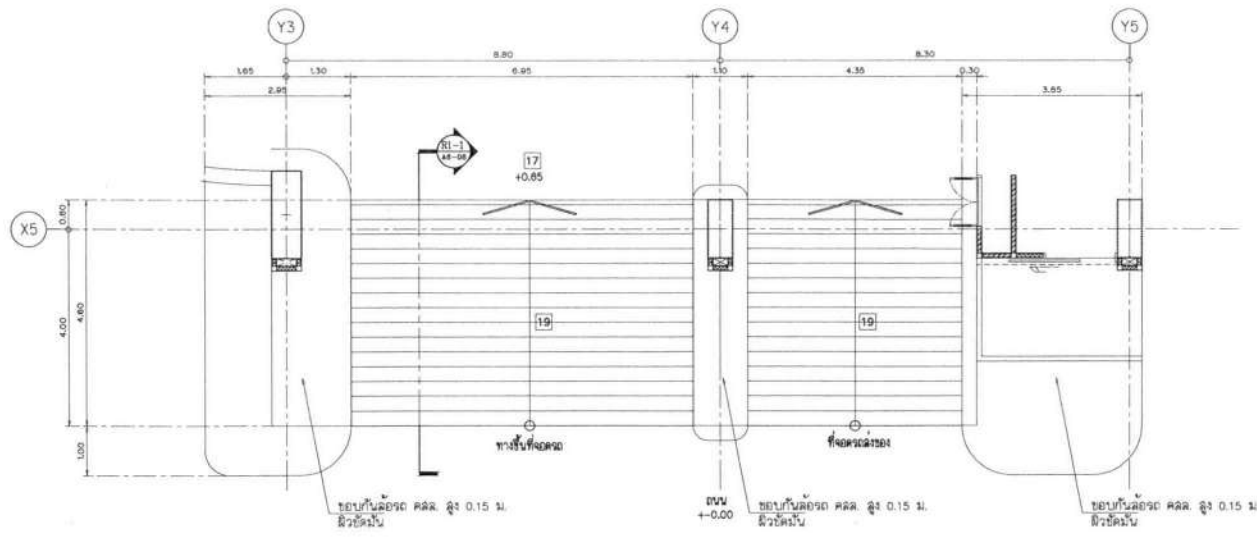

แบบขยายทางลาด R1
SCALE 1 : 75 R1
A6-08

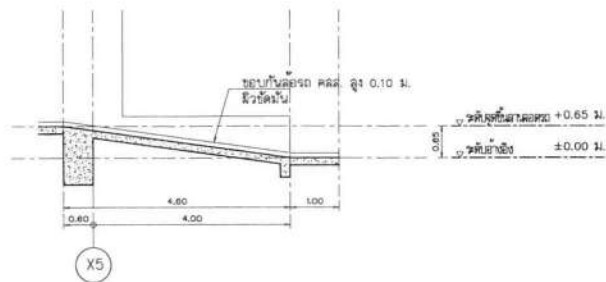

รูปตัดทางลาด R1-1
SCALE 1 : 75 R1-1
A6-08

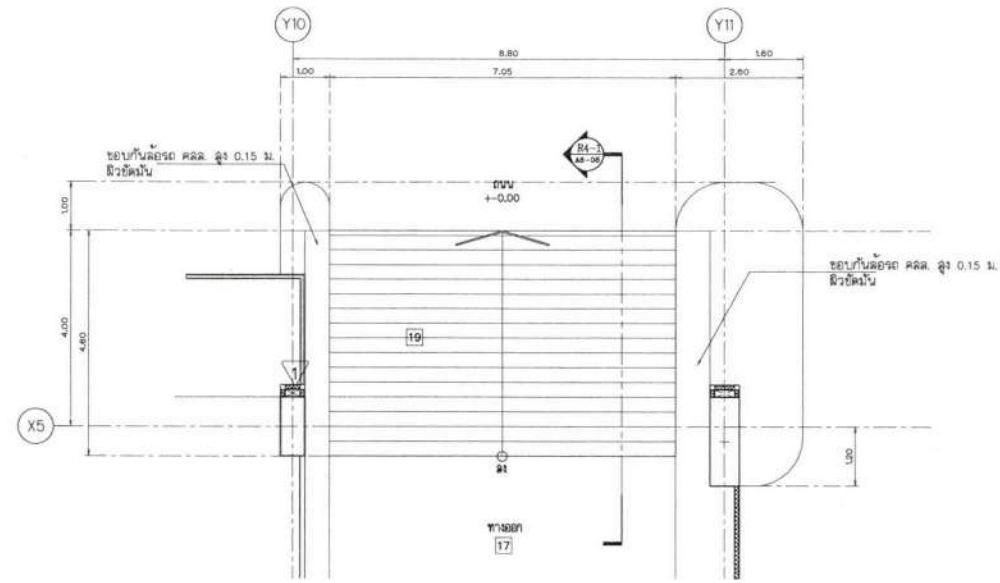

แบบขยายทางลาด R4
SCALE 1 : 75 R4
A6-08

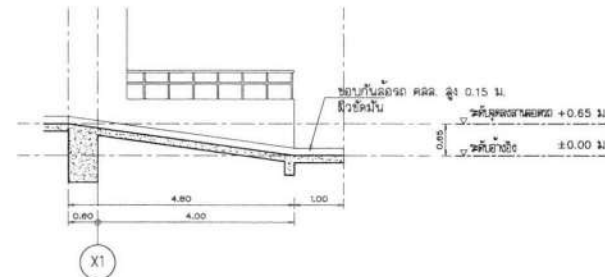

รูปตัดทางลาด R4-1
SCALE 1 : 75 R4-1
A6-08

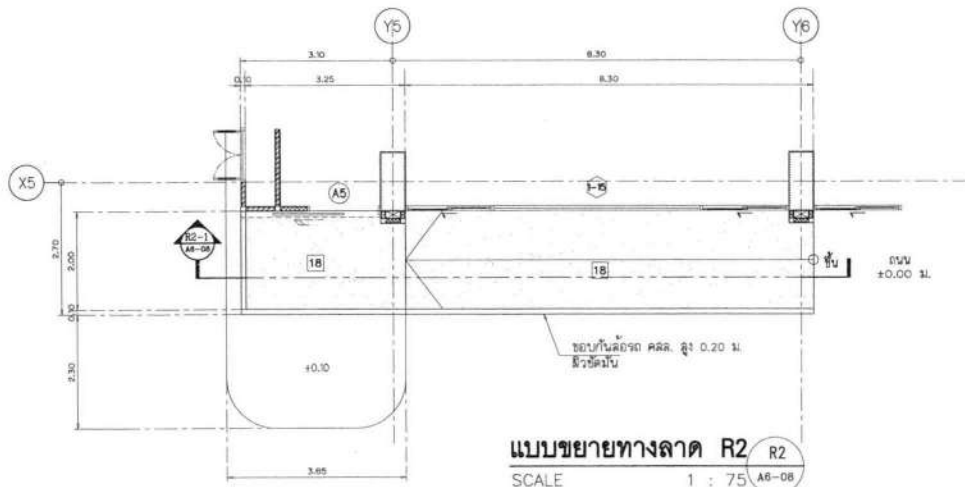

แบบขยายทางลาด R2
SCALE 1 : 75 R2
A6-08

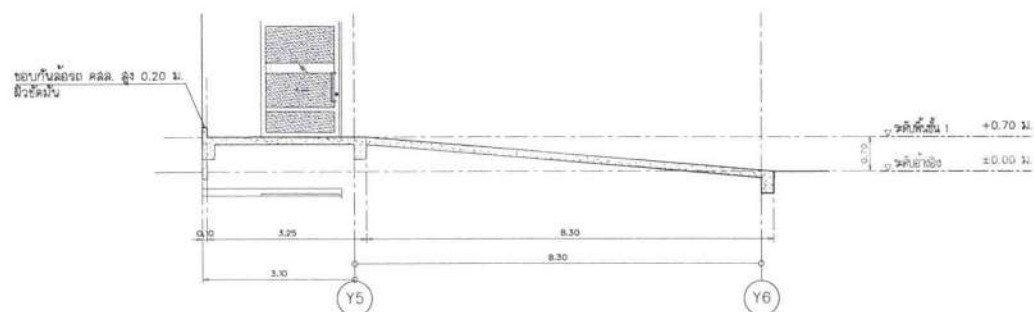

รูปตัดทางลาด R2-1
SCALE 1 : 75 R2-1
A6-08

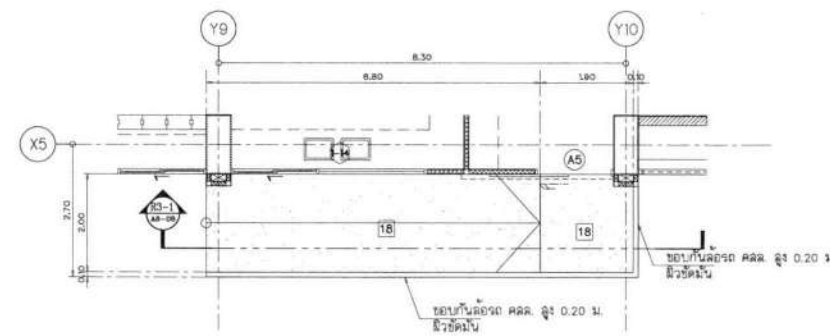

แบบขยายทางลาด R3
SCALE 1 : 75 R3
A6-08

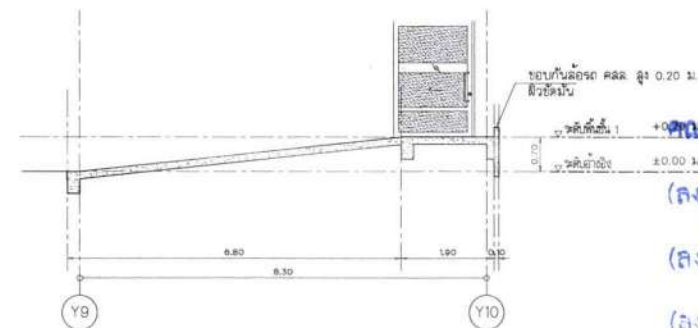

รูปตัดทางลาด R3-1
SCALE 1 : 75 R3-1
A6-08

เอกสาร

อาคารสนับสนุนบริการ
พร้อมที่จอดรถ สูง 10 ชั้น
โรงพยาบาลราชบุรี

คำขอใบยกร่าง

โรงพยาบาลราชบุรี
เลขที่ 85 ถนน เลลวตวงศ์ ตำบลบึงมะลิ
อำเภอเมือง จังหวัดราชบุรี

90 ARCHITECT
บริษัท สถาปนิกภายใน จำกัด
17 ซอยนวมินทร์ 160 ซอยนวมินทร์ 160
โทร 02-9112074 Email: arch@architect90.com

ผู้ตรวจแบบ	ช่างเขียน
สถาปนิก	
เกียรติศักดิ์ ชินวิเศษศักดิ์ 3-281480	Amno
จิรายุณี บัญชนก 3-28121958	S.P.P.
โยธากร กวีสาร	
นันทวิไล ไชยสิทธิ์ 38 4080	25/6
โยธาทวี ฝอย	
นภกฤษฎี สิทธิชัย 381.3481	21/2
โยธากร กวีสาร	
นภกฤษฎี สิทธิชัย 381.3481	21/2
โยธากร กวีสาร	
นภกฤษฎี สิทธิชัย 381.3481	21/2
โยธากร กวีสาร	
นภกฤษฎี สิทธิชัย 381.3481	21/2
โยธากร กวีสาร	
นภกฤษฎี สิทธิชัย 381.3481	21/2

แบบขยายทางลาด R1
R1-1

แบบขยายทางลาด R4
R4-1

แบบขยายทางลาด R2
R2-1

แบบขยายทางลาด R3
R3-1

ช่างกรรมการ (ลงชื่อ) ...

ช่างกรรมการ (ลงชื่อ) ...

ช่างกรรมการ (ลงชื่อ) ...

ช่างกรรมการ (ลงชื่อ) ...

ช่างกรรมการ (ลงชื่อ) ...

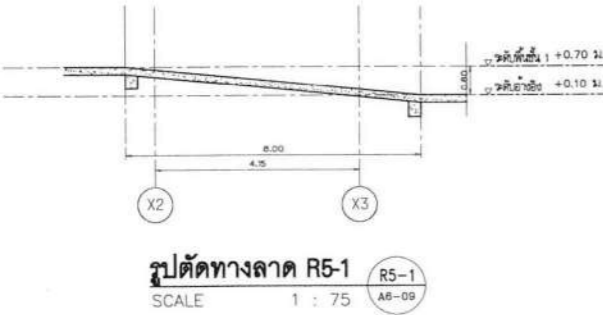
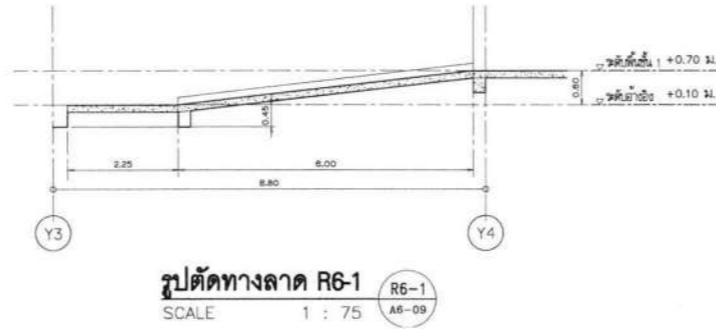
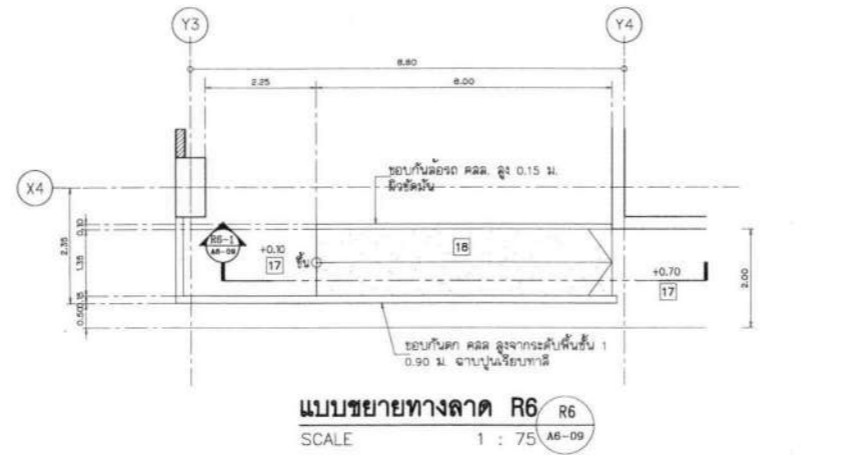
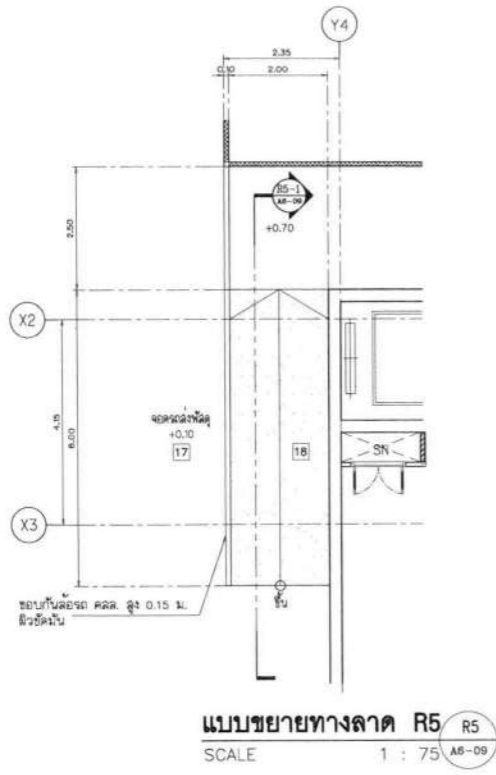

คณะกรรมการ
(ลงชื่อ) *Sumit* ประธานกรรมการ
(ลงชื่อ) *Wan* กรรมการ
(ลงชื่อ) *[Signature]* กรรมการ
(ลงชื่อ) *[Signature]* กรรมการ
(ลงชื่อ) *[Signature]* กรรมการ

ชื่อโครงการ
**อาคารสนับสนุนบริการ
พร้อมที่จอดรถ สูง 10 ชั้น
โรงพยาบาลราชบุรี**

ชื่อโครงการ
โรงพยาบาลราชบุรี
เลขที่ 85 ถนน เลี้ยวขวาริมทาง อำเภอเมือง
สำนักงานเมือง จักรวรรดิราชบุรี

oo ARCHITECT
บริษัท สถาปนิกวิภากรินทร์ จำกัด
17 หมู่ 5 ต.บ้านไร่ อ.บ้านไร่ จ.ราชบุรี
โทร: 08-91330 24 E-mail: ooa-architect@ooa.com

ผู้จัดทำแบบ	สถาปนิก
สถาปนิก	
วิศวกร	โครงการ: ราชบุรี 25-440 <i>[Signature]</i>
โขน	โครงการ: ราชบุรี 25-2155 <i>[Signature]</i>
วิศวกรโยธา	
ช่างเขียน	โครงการ: ราชบุรี 25-4080 <i>[Signature]</i>
ช่างเขียน	โครงการ: ราชบุรี 25-3451 <i>[Signature]</i>
วิศวกรโครงสร้าง	
นายช่างเทคนิค	โครงการ: ราชบุรี 25-1473 <i>[Signature]</i>
วิศวกรโยธา	โครงการ: ราชบุรี 25-1284 <i>[Signature]</i>
นักแปลภาษา	
วิศวกรโยธา	โครงการ: ราชบุรี 25-1037 <i>[Signature]</i>
ช่างเขียน	โครงการ: ราชบุรี 25-1037 <i>[Signature]</i>
แบบแปลน	
แบบขยายทางลาด R5, R6	
วันที่	แผ่น
วันที่ 25/11/2566	A6-09
จำนวน	
รูป 66-1	จำนวน
	283

-แบบแปลนนี้เป็นเอกสารลิขสิทธิ์ของ
บริษัท วิศวกรวิภากรินทร์ จำกัด
ห้ามเผยแพร่โดยไม่ได้รับอนุญาต
การฝ่าฝืนจะถือว่าผิดกฎหมาย

มาตรฐานรายการประกอบแบบห้องน้ำ

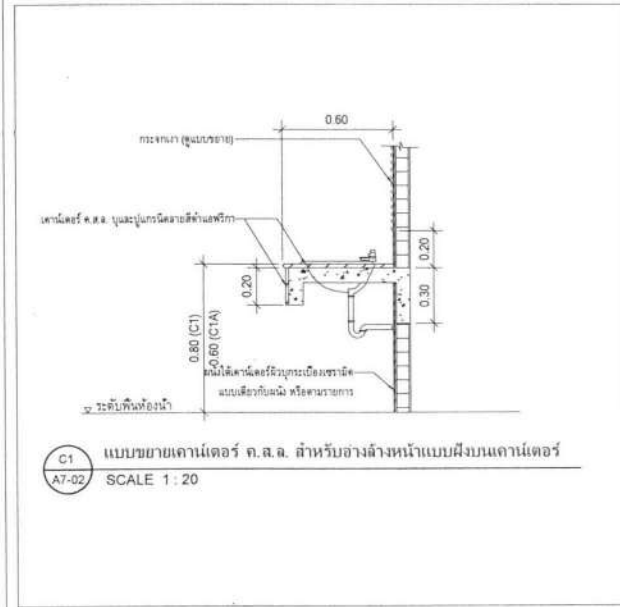

C1 แบบขยายเคาน์เตอร์ ค.ส.ล. สำหรับอ่างล้างหน้าแบบฝังเคาน์เตอร์
SCALE 1 : 20

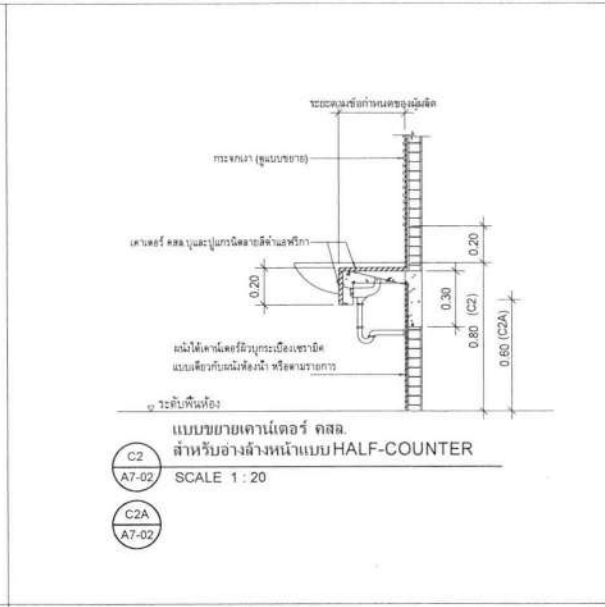

C2 แบบขยายเคาน์เตอร์ ธรรมดา สำหรับอ่างล้างหน้าแบบ HALF-COUNTER
SCALE 1 : 20

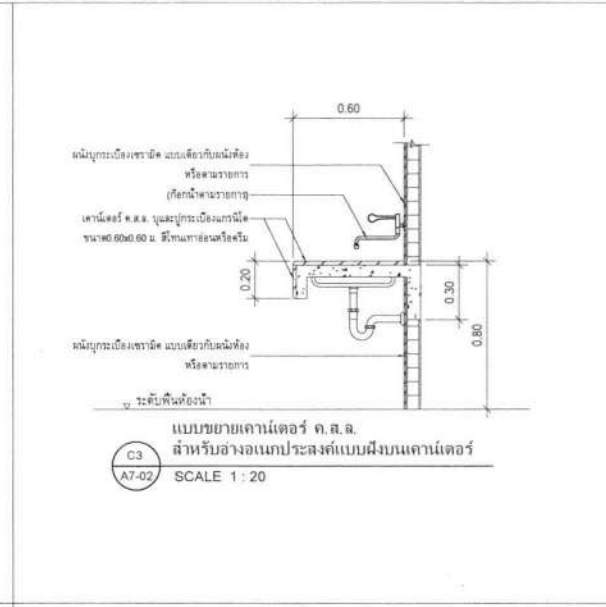

C3 แบบขยายเคาน์เตอร์ ค.ส.ล. สำหรับอ่างแปรงฟันแบบฝังแบบเคาน์เตอร์
SCALE 1 : 20

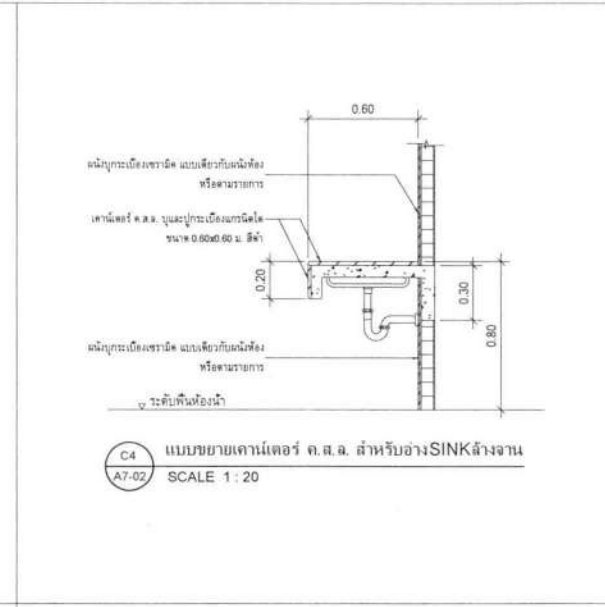

C4 แบบขยายเคาน์เตอร์ ค.ส.ล. สำหรับอ่าง SINK ล้างจาน
SCALE 1 : 20

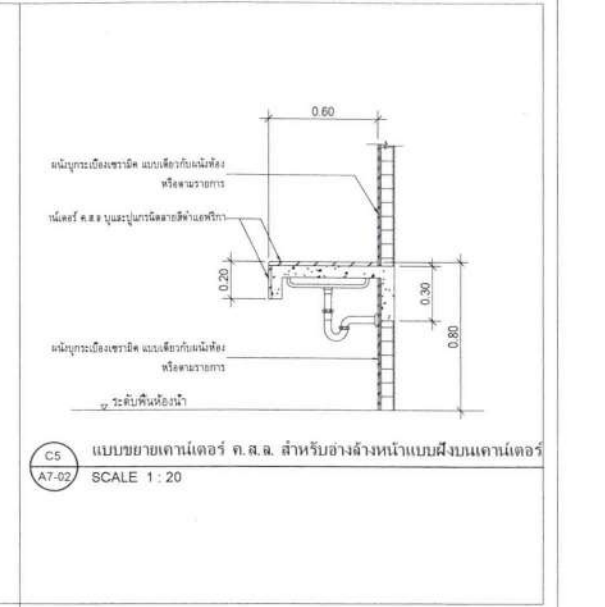

C5 แบบขยายเคาน์เตอร์ ค.ส.ล. สำหรับอ่างล้างหน้าแบบฝังแบบเคาน์เตอร์
SCALE 1 : 20

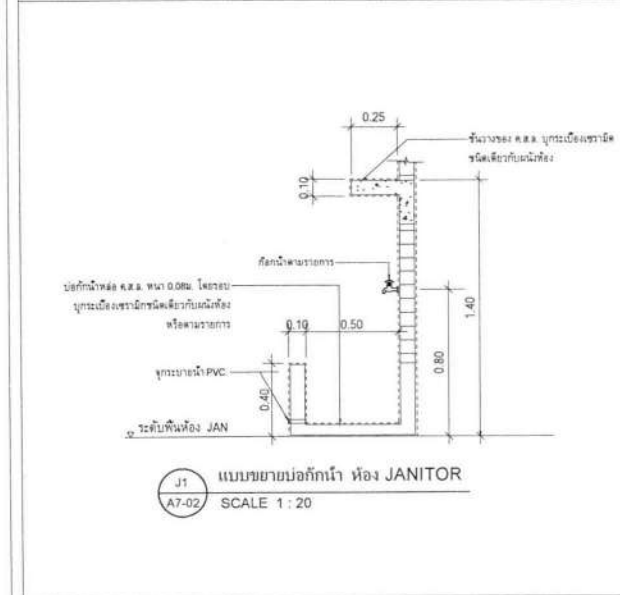

J1 แบบขยายบ่อชักโครก ห้อง JANITOR
SCALE 1 : 20



W1 แบบขยายผนังเสริมหลังโถชักโครก
SCALE 1 : 20

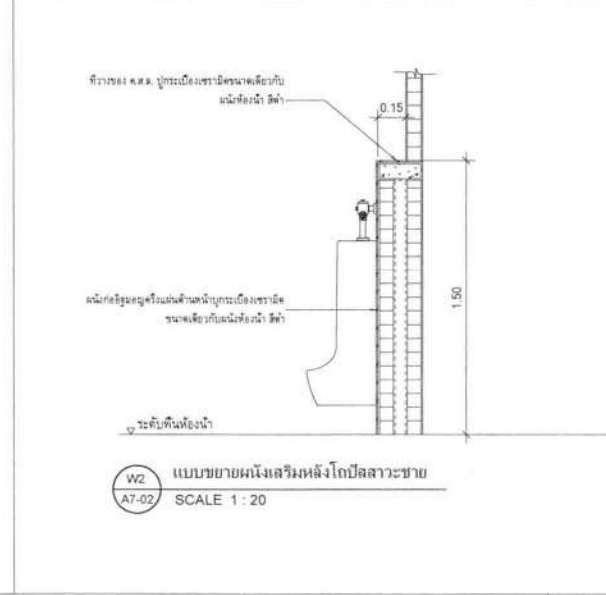

W2 แบบขยายผนังเสริมหลังโถชักโครกชาย
SCALE 1 : 20



W3 แบบขยายผนังเสริมหลังโถชักโครก
SCALE 1 : 20

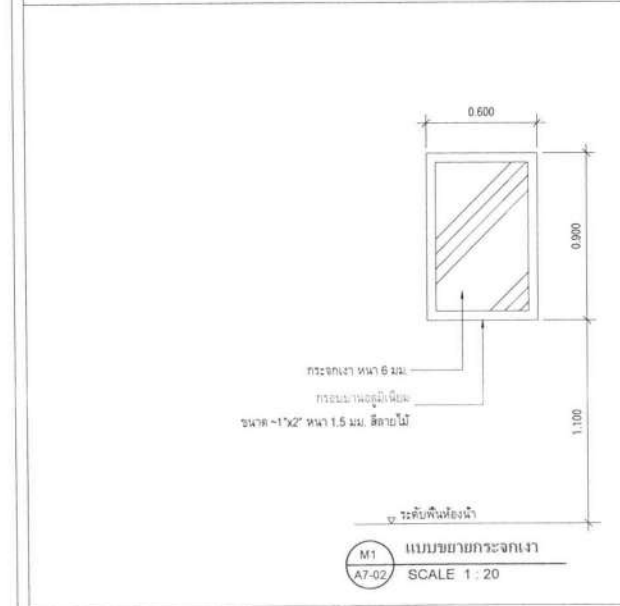

M1 แบบขยายกระจกเงา
SCALE 1 : 20

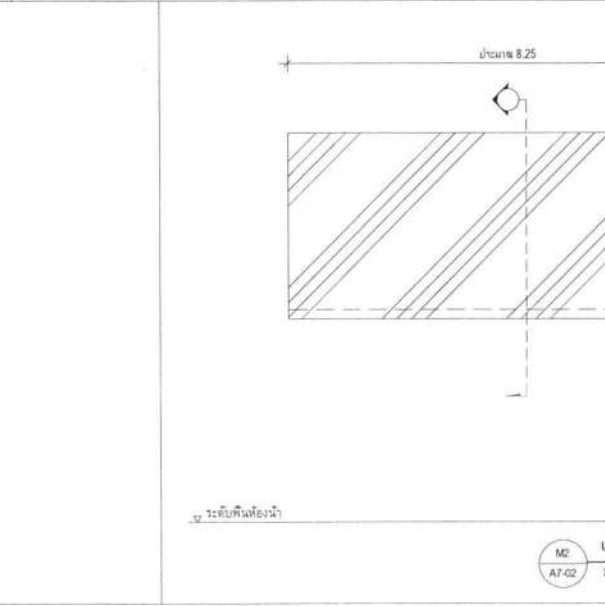

M2 แบบขยายกระจกเงา
SCALE 1 : 20

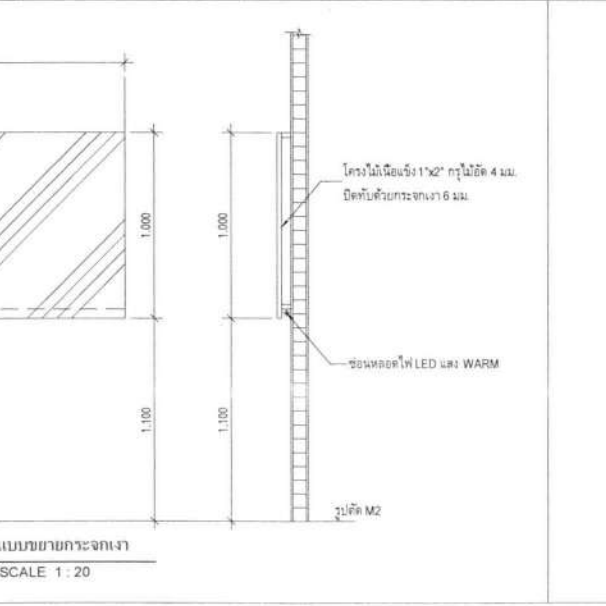

M3 แบบขยายกระจกเงา
SCALE 1 : 20

คณะกรรมการ
(ลงชื่อ)

กรรมการ
(ลงชื่อ)

กรรมการ
(ลงชื่อ)

กรรมการ
(ลงชื่อ)

กรรมการ
(ลงชื่อ)

โครงการ
**อาคารสนับสนุนบริการ
พร้อมที่จอดรถ สูง 10 ชั้น
โรงพยาบาลราชบุรี**

เจ้าของโครงการ
โรงพยาบาลราชบุรี
พลาซ่า 85 ถนน สมเด็จพระเจ้าตากสินมหาราช
จังหวัดราชบุรี 73000

90 ARCHITECT
บริษัท สถาปนิกจัสติน จำกัด
17 ถนนพหลโยธิน 160 เขตจตุจักร กรุงเทพฯ
โทร: 02-9130074 Email: arch@jstararchitect.com

ผู้อนุมัติแบบ	วิชาชีพ
สถาปนิก	
วิศวกร	วิศวกรรมโยธา 1-18-480
สถาปนิก	สถาปัตย์ 8-18-21959
วิศวกรโยธา	นายวินัย บรมสิทธิ์ 8-18-4080
วิศวกรไฟฟ้า	นายสุภวัฏ อิศรางกูร 18-1-3451
วิศวกรเครื่องจักรกล	นายสุภาณี อธิษฐานนท์ 8-18-1473
วิศวกรสิ่งแวดล้อม	
สถาปนิก	
สถาปนิก	
สถาปนิก	
สถาปนิก	
สถาปนิก	
สถาปนิก	
สถาปนิก	

รูปที่ 3556
พิกัดแบบ
รูป 88

A7-02
283

แบบขยายราวพุงตัวในห้องน้ำและระยะติดตั้ง

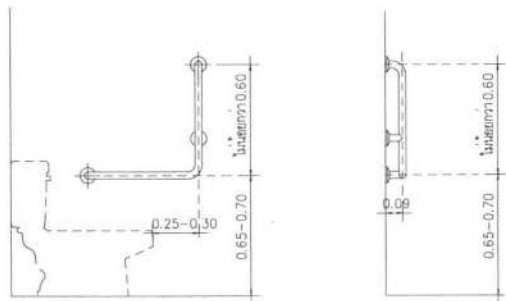

HR1 ราวพุงตัวรูปตัวแอล ชนิดติดผนังด้านขวา
SCALE 1:20

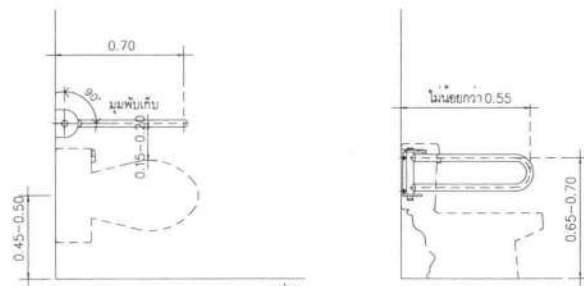

HR2 ราวทรงตัว สำหรับชักโครก (แบบพับแนวราบ)
SCALE 1:20

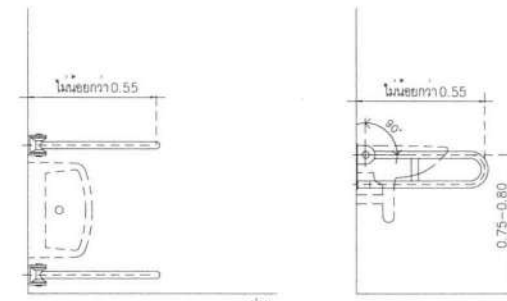

HR3 ราวพุงตัว สำหรับอ่างล้างหน้า (แบบพับแนวตั้ง)
SCALE 1:20

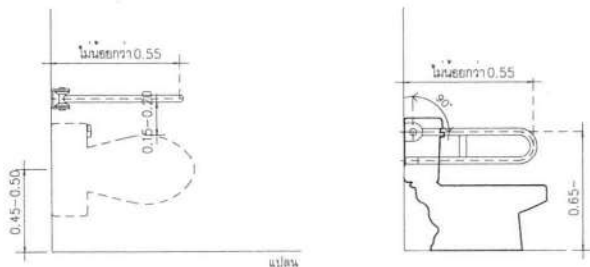

HR3 ราวพุงตัว สำหรับชักโครก (แบบพับแนวตั้ง)
SCALE 1:20

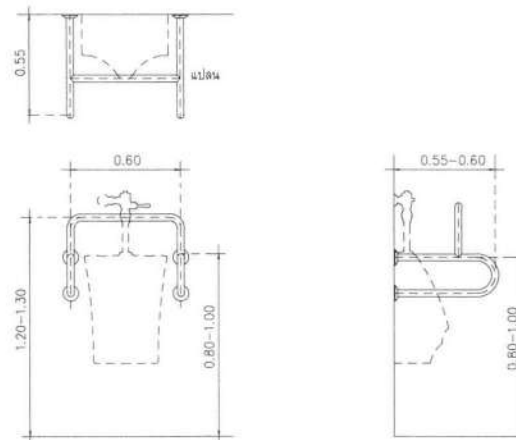

HR4 ราวพุงตัวสำหรับ โถปัสสาวะชาย
SCALE 1:20

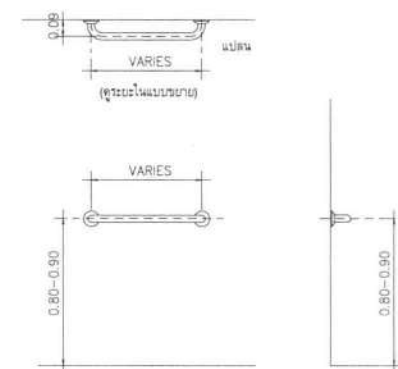

HR5 ราวพุงตัวแกว่งประแสง
SCALE 1:20

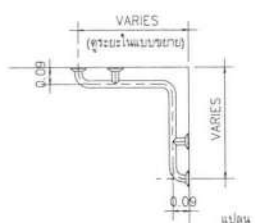

HR6 ราวพุงตัวแกว่งประแสง
SCALE 1:20

คณะกรรมการ
(ลงชื่อ) _____ ประธานกรรมการ
(ลงชื่อ) _____ กรรมการ
(ลงชื่อ) _____ กรรมการ
(ลงชื่อ) _____ กรรมการ
(ลงชื่อ) _____ กรรมการ

โครงการ
อาคารสนับสนุนบริการ
พร้อมที่จอดรถ สูง 10 ชั้น
โรงพยาบาลราชบุรี

เจ้าพนักงาน
โรงพยาบาลราชบุรี
รหัส 85 กบ. อนุมัติฯ สำหรับอาคาร
จัดพิมพ์: 4/2560

90 ARCHITECT
บริษัท สถาปนิก/ผู้รับเหมา จำกัด
17 ถนนพหลโยธิน แขวงสามยุค กรุงเทพฯ
โทร 02-0173074 098-0076383 (page) 001.com

ชื่อคนแบบ	ตำแหน่ง
สถาปนิก	
นายอภิสิทธิ์ วัฒนวิเศษชัย 1-25-400	10/1/25
นายอภิสิทธิ์ วัฒนวิเศษชัย 2-25-21958	10/1/25
วิศวกรโยธา	
นายอภิสิทธิ์ วัฒนวิเศษชัย 25-4080	10/1/25
วิศวกรไฟฟ้า	
นายอภิสิทธิ์ วัฒนวิเศษชัย 25-3451	10/1/25
วิศวกรเครื่องกล	
นายอภิสิทธิ์ วัฒนวิเศษชัย 25-1473	10/1/25
วิศวกรสิ่งแวดล้อม	
นายอภิสิทธิ์ วัฒนวิเศษชัย 25-104	10/1/25
นักเขียนแบบ	
นายอภิสิทธิ์ วัฒนวิเศษชัย 2-25-1037	10/1/25
สถาปนิก	
นายอภิสิทธิ์ วัฒนวิเศษชัย 25-1037	10/1/25
สถาปนิก	
นายอภิสิทธิ์ วัฒนวิเศษชัย 25-1037	10/1/25
แบบแปลน	
นายอภิสิทธิ์ วัฒนวิเศษชัย 25-1037	10/1/25
วันที่	วันที่
เดือน	ปี
รูป 66-1	จำนวน
	283

รายการและแบบขยายประตู

ระดับพื้นที่	แบบขยายประตู	แบบขยายประตู	แบบขยายประตู
ระดับพื้นที่ทั่วไป			
ชื่อประตู	บานเปิดเดี่ยว	บานเปิดคู่	บานเปิดคู่
ขนาด	ประตูไม้สีผงขาว (POWDERCOAT WHITE) ขนาด 1.30x2' หรือ 2.35	บานเปิดคู่	ไม้เนื้อแข็งขนาด 2'x4' ทำสีกับบานเปิดประตู
บานประตู	บานไม้สีผงขาวด้านในสีน้ำตาล HP(HIGH PRESSURE LAMINATED) ด้านในรูปเหล็กโครงหน้าหนา 0.8 มม.	บานไม้สีผงขาวด้านในสีน้ำตาล HP(HIGH PRESSURE LAMINATED) ด้านในรูปเหล็กโครงหน้าหนา 0.8 มม.	บานไม้สีผงขาว HP(HIGH PRESSURE LAMINATED) ด้านในรูปเหล็กโครงหน้าหนา 0.8 มม.
	สีโรนิกซ์ 2 ด้าน (สีโรนิกซ์สีน้ำตาล) ขนาดประตูบานเปิดเดี่ยวหน้าหนา 0.8 มม. หรือบานคู่หน้าหนา 0.8 มม.	สีโรนิกซ์ 2 ด้าน (สีโรนิกซ์สีน้ำตาล) ขนาดประตูบานเปิดเดี่ยวหน้าหนา 0.8 มม. หรือบานคู่หน้าหนา 0.8 มม.	สีโรนิกซ์ 2 ด้าน (สีโรนิกซ์สีน้ำตาล)
ลูกบิด	ทำกับสีบานประตูบานเปิด		
ช่องลม			ช่องลมตามแบบ
บานพับบานเปิด	บานพับบานเปิด 4บานขนาด 2.5 ซม. จำนวน 4 ตัวบาน	บานพับบานเปิด 6บาน ขนาด 2.5 ซม. จำนวน 6 ตัวบาน	บานพับบานเปิด 6บานขนาด 2.5 ซม. จำนวน 6 ตัวบาน
ติดตั้งประตู	ติดตั้งกับพื้นผิว Mortise Lock ชนิดใช้กับบานเปิด	ติดตั้งตามแบบ ประตูไม้เนื้อแข็ง ชนิดใช้กับบานเปิด	ติดตั้งตามแบบ ประตูไม้เนื้อแข็ง ชนิดใช้กับบานเปิด
ประตู			ติดตั้งตามแบบ ประตูไม้เนื้อแข็ง ชนิดใช้กับบานเปิด
บานพับบานเปิดคู่			ติดตั้งตามแบบ ประตูไม้เนื้อแข็ง ชนิดใช้กับบานเปิด
บานพับ			ติดตั้งตามแบบ ประตูไม้เนื้อแข็ง ชนิดใช้กับบานเปิด
ระดับพื้นที่ทั่วไป			
ชื่อประตู			
ขนาด			
บานประตู			
ลูกบิด			
ช่องลม			
บานพับบานเปิด			
ติดตั้งประตู			
ประตู			
บานพับบานเปิดคู่			
บานพับ			



แบบขยายบันไดสัญลักษณ์หน้าห้องนำผู้พิการ

คณะกรรมการ

(ลงชื่อ) [Signature] ประธานกรรมการ

(ลงชื่อ) [Signature] กรรมการ

(ลงชื่อ) [Signature] กรรมการ

(ลงชื่อ) [Signature] กรรมการ

(ลงชื่อ) [Signature] กรรมการ

อาคารสนับสนุนบริการ
พร้อมที่จอดรถ สูง 10 ชั้น
โรงพยาบาลธรรมวิ

โรงพยาบาลธรรมวิ
เลขที่ 88 ถนนสุขุมวิท ตำบลน้ำเค็ม
อำเภอเมือง จังหวัดระยอง

90 ARCHITECT
บริษัท สถาปนิกเก้าสิบ จำกัด
17 ถนนวิทยุ แขวงลุมพินี เขตปทุมธานี
กรุงเทพฯ 10330 โทร: 02-2142274 แฟกซ์: 02-2142274

ผู้ออกแบบ	วิชาชีพ
สถาปนิก	
เกียรติศักดิ์ ขจรวิมลพงศ์ ๖-๕๕-480	10/๓๓๖
ธนชาติ วัฒนศิริ ๖-๕๖-2908	20/๓๒๖
วิศวกรโยธา	
นงนิกข์ บางสีทอง ๕๕-4080	20/๓๒๖
วิศวกรไฟฟ้า	
นงนุช นิลรัตน์ ๕๓๓-๓๔๕๗	21/๓๖๗
วิศวกรเครื่องกล	
นงนุช นิลรัตน์ ๕๓๓-๓๔๕๗	21/๓๖๗
วิศวกรสิ่งแวดล้อม	
นงนุช นิลรัตน์ ๕๓๓-๓๔๕๗	21/๓๖๗
นักเทคนิคการแพทย์	
นงนุช นิลรัตน์ ๕๓๓-๓๔๕๗	21/๓๖๗

รายการแคตตาล็อกแบบประตู-3

วันที่: ๓๑ พฤษภาคม ๒๕๖๓ ฉบับที่: A8-03

หมายเลขแบบ: จำนวนหน้า: 283

รูป: 66-1

แบบแปลน: 283

แบบแปลนนี้เป็นเอกสารของสถาปนิกเก้าสิบ จำกัด ผู้เป็นเจ้าของลิขสิทธิ์
ห้ามทำซ้ำโดยไม่ได้รับอนุญาตจากสถาปนิกเก้าสิบ จำกัด
การแก้ไขหรือการเปลี่ยนแปลงโดยไม่ได้รับอนุญาตจากสถาปนิกเก้าสิบ จำกัด

รายการและแบบขยายหน้าต่าง

	1-1	1-2	1-3	1-4
ระดับพื้นทั่วไป				
ลักษณะ	บานเลื่อน	บานเลื่อน	บานเลื่อน	บานเลื่อน
ขนาด	อลูมิเนียมสีขาว (POWDER COAT WHITE) ขนาด 4½' X 4'	อลูมิเนียมสีขาว (POWDER COAT WHITE) ขนาด 4½' X 4'	อลูมิเนียมสีขาว (POWDER COAT WHITE) ขนาด 4½' X 4'	อลูมิเนียมสีขาว (POWDER COAT WHITE) ขนาด 4½' X 4'
บานกระจก	อลูมิเนียมสีขาว (POWDER COAT WHITE)	อลูมิเนียมสีขาว (POWDER COAT WHITE)	อลูมิเนียมสีขาว (POWDER COAT WHITE)	อลูมิเนียมสีขาว (POWDER COAT WHITE)
ลูกบิด	กระจกใส หน้า 6mm.	กระจกใส หน้า 6mm.	กระจกใส หน้า 6mm.	กระจกใส หน้า 6mm.
ช่องลม	ข้าง-กระจกใส หน้า 6mm. ช่องต่อระหว่างบานบานด้วยซีซีโกล			
บานพับบานเลื่อน	อุปกรณ์ข้างเลื่อน ซีซีโกลข้างล่าง	อุปกรณ์ข้างเลื่อน ซีซีโกลข้างล่าง (ไม่มีวงกบกลาง)	อุปกรณ์ข้างเลื่อน ซีซีโกลข้างล่าง (ไม่มีวงกบกลาง)	อุปกรณ์ข้างเลื่อน ซีซีโกลข้างล่าง
ติดตั้งบานเลื่อน	ติดตั้งซีซีโกลในตัว ฝังในกรอบบาน ซีซีโกลกับกรอบบาน	ติดตั้งซีซีโกลในตัว ฝังในกรอบบาน ซีซีโกลกับกรอบบาน	ติดตั้งซีซีโกลในตัว ฝังในกรอบบาน ซีซีโกลกับกรอบบาน	ติดตั้งซีซีโกลในตัว ฝังในกรอบบาน ซีซีโกลกับกรอบบาน
กรณี	-	-	-	-
อุปกรณ์ประกอบอื่นๆ	-	-	-	-
หมายเหตุ	ไม่มีวงกบกลาง	ไม่มีวงกบกลาง	ไม่มีวงกบกลาง	ไม่มีวงกบกลาง
ระดับพื้นทั่วไป				
ลักษณะ	บานเลื่อน	บานเลื่อน	บานเลื่อน	บานเลื่อน
ขนาด	อลูมิเนียมสีขาว (POWDER COAT WHITE) ขนาด 4½' X 4'	อลูมิเนียมสีขาว (POWDER COAT WHITE) ขนาด 4½' X 4'	อลูมิเนียมสีขาว (POWDER COAT WHITE) ขนาด 4½' X 4'	อลูมิเนียมสีขาว (POWDER COAT WHITE) ขนาด 4½' X 4'
บานกระจก	อลูมิเนียมสีขาว (POWDER COAT WHITE)	อลูมิเนียมสีขาว (POWDER COAT WHITE)	อลูมิเนียมสีขาว (POWDER COAT WHITE)	อลูมิเนียมสีขาว (POWDER COAT WHITE)
ลูกบิด	กระจกใส หน้า 6mm.	กระจกใส หน้า 6 mm.	กระจกใส (สีเขียว) หน้า 6 mm.	กระจกใส (สีเขียว) หน้า 6 mm.
ช่องลม	ข้าง-กระจกใส หน้า 6mm.			
บานพับบานเลื่อน	อุปกรณ์ข้างเลื่อน ซีซีโกลข้างล่าง	อุปกรณ์ข้างเลื่อน ซีซีโกลข้างล่าง	อุปกรณ์ข้างเลื่อน ซีซีโกลข้างล่าง	อุปกรณ์ข้างเลื่อน ซีซีโกลข้างล่าง
ติดตั้งบานเลื่อน	ติดตั้งซีซีโกลในตัว ฝังในกรอบบาน ซีซีโกลกับกรอบบาน	ติดตั้งซีซีโกลในตัว ฝังในกรอบบาน ซีซีโกลกับกรอบบาน	ติดตั้งซีซีโกลในตัว ฝังในกรอบบาน ซีซีโกลกับกรอบบาน	ติดตั้งซีซีโกลในตัว ฝังในกรอบบาน ซีซีโกลกับกรอบบาน
กรณี	-	-	-	-
อุปกรณ์ประกอบอื่นๆ	-	-	-	-
หมายเหตุ	ไม่มีวงกบกลาง	ไม่มีวงกบกลาง	ไม่มีวงกบกลาง	ไม่มีวงกบกลาง
ระดับพื้นทั่วไป				
ลักษณะ	บานเลื่อน	บานเลื่อน	บานเลื่อน	
ขนาด	อลูมิเนียมสีขาว (POWDER COAT WHITE) ขนาด 4½' X 4'	อลูมิเนียมสีขาว (POWDER COAT WHITE) ขนาด 4½' X 4'	อลูมิเนียมสีขาว (POWDER COAT WHITE) ขนาด 4½' X 4'	
บานกระจก	อลูมิเนียมสีขาว (POWDER COAT WHITE)	อลูมิเนียมสีขาว (POWDER COAT WHITE)	อลูมิเนียมสีขาว (POWDER COAT WHITE)	
ลูกบิด	กระจกใส (สีเขียว) หน้า 6 mm. ช่องต่อระหว่างบานบานด้วยซีซีโกล	กระจกใส (สีเขียว) หน้า 6 mm. ช่องต่อระหว่างบานบานด้วยซีซีโกล	กระจกใส (สีเขียว) หน้า 6 mm. ช่องต่อระหว่างบานบานด้วยซีซีโกล	
ช่องลม	ข้าง-กระจกใส (สีเขียว) หน้า 6 mm.	ข้าง-กระจกใส (สีเขียว) หน้า 6 mm.	ข้าง-กระจกใส (สีเขียว) หน้า 6 mm.	
บานพับบานเลื่อน	อุปกรณ์ข้างเลื่อน ซีซีโกลข้างล่าง	อุปกรณ์ข้างเลื่อน ซีซีโกลข้างล่าง	อุปกรณ์ข้างเลื่อน ซีซีโกลข้างล่าง	
ติดตั้งบานเลื่อน	ติดตั้งซีซีโกลในตัว ฝังในกรอบบาน ซีซีโกลกับกรอบบาน	ติดตั้งซีซีโกลในตัว ฝังในกรอบบาน ซีซีโกลกับกรอบบาน	ติดตั้งซีซีโกลในตัว ฝังในกรอบบาน ซีซีโกลกับกรอบบาน	
กรณี	-	-	-	
อุปกรณ์ประกอบอื่นๆ	-	-	-	
หมายเหตุ	ไม่มีวงกบกลาง	ไม่มีวงกบกลาง	ไม่มีวงกบกลาง	

คณะกรรมการ
 (ลงชื่อ)
 (ลงชื่อ)
 (ลงชื่อ)
 (ลงชื่อ)
 (ลงชื่อ)
 (ลงชื่อ)
 (ลงชื่อ)

ประธานกรรมการ
 (ลงชื่อ)

**อาคารสนับสนุนบริการ
พร้อมที่จอดรถ สูง 10 ชั้น
โรงพยาบาลราชบุรี**

โรงพยาบาลราชบุรี

เลขที่ 88 ถนน สมบูรณ์สุข ตำบลน้ำเอื้อง
อำเภอเมือง จังหวัดราชบุรี

บริษัท สถาปนิก 90 จำกัด
17 ถนนพหลโยธิน 100 แขวงจตุจักร กรุงเทพฯ
โทร: 02-9123074 Email: 90-architect@gmail.com

ผู้ออกแบบ	ลายเซ็น
สถาปนิก	
เกียรติศักดิ์ วัฒนวิเศษย์ 2-28-480	
นิพนธ์ วัฒนวิเศษย์ 2-28-2-358	
วิศวกรโยธา	
นายวิชาญ บานสิทธิ์ 28-4080	
วิศวกรไฟฟ้า	
นายสุเมธ สวัสดิ์ 28-3451	
วิศวกรเครื่องกล	
นายสุเมธ สวัสดิ์ 28-1473	
วิศวกรสิ่งแวดล้อม	
นายสุเมธ สวัสดิ์ 28-154	
นักเขียนแบบ	
นายสุเมธ สวัสดิ์ 28-1037	

แบบแปลน
รายการและแบบขยายหน้าต่าง-1

รูป AB-05

รูป 88-1

283

แบบแปลนนี้จัดทำขึ้นเพื่อการก่อสร้างและใช้เพื่อวัตถุประสงค์เฉพาะ
และอาจมีการเปลี่ยนแปลงโดยไม่แจ้งให้ทราบล่วงหน้า
ผู้ใช้งานควรตรวจสอบให้ถี่ถ้วนก่อนดำเนินการก่อสร้าง
และดำเนินการก่อสร้างตามแบบแปลนนี้

รายการและแบบขยายหน้าต่าง

ชนิดหน้าต่าง	1-12	1-13	1-14
ลักษณะ	บานเลื่อน	บานเลื่อน	บานเลื่อน
ขนาด	อลูมิเนียมสีขาว (POWDER COAT WHITE) ขนาด 4' x 4'	อลูมิเนียมสีขาว (POWDER COAT WHITE) ขนาด 4' x 4'	อลูมิเนียมสีขาว (POWDER COAT WHITE) ขนาด 4' x 4'
บานกระจก	อลูมิเนียมสีขาว (POWDER COAT WHITE)	อลูมิเนียมสีขาว (POWDER COAT WHITE)	อลูมิเนียมสีขาว (POWDER COAT WHITE)
ลูกบิด	กระจกติดลวด (สีเขียว) ขนาด 6 มม.	กระจกติดลวด (สีเขียว) ขนาด 6 มม.	กระจกติดลวด (สีเขียว) ขนาด 6 มม.
ช่องลม	ช่องว่างระหว่างเฟือง ชนิดรางกลาง	ช่องว่างระหว่างเฟือง ชนิดรางกลาง	ช่องว่างระหว่างเฟือง ชนิดรางกลาง
บานพับบานเลื่อน	มีจุดจับยึดยึดในตัว ฝังในกรอบบาน สัมผัสกับกรอบบาน	มีจุดจับยึดยึดในตัว ฝังในกรอบบาน สัมผัสกับกรอบบาน	มีจุดจับยึดยึดในตัว ฝังในกรอบบาน สัมผัสกับกรอบบาน
ชนิดบานเลื่อน	-	-	-
อุปกรณ์ประกอบอื่นๆ	-	-	-
หมายเหตุ	ไม่มีวงกบ	ไม่มีวงกบ	ไม่มีวงกบ

ชนิดหน้าต่าง	1-15	1-16	1-17
ลักษณะ	บานเลื่อน	บานเลื่อน	บานเลื่อน
ขนาด	อลูมิเนียมสีขาว (POWDER COAT WHITE) ขนาด 4' x 4'	อลูมิเนียมสีขาว (POWDER COAT WHITE) ขนาด 4' x 4'	อลูมิเนียมสีขาว (POWDER COAT WHITE) ขนาด 4' x 4'
บานกระจก	อลูมิเนียมสีขาว (POWDER COAT WHITE)	อลูมิเนียมสีขาว (POWDER COAT WHITE)	อลูมิเนียมสีขาว (POWDER COAT WHITE)
ลูกบิด	กระจกติดลวด (สีเขียว) ขนาด 6 มม.	กระจกติดลวด (สีเขียว) ขนาด 6 มม.	กระจกติดลวด (สีเขียว) ขนาด 6 มม.
ช่องลม	ช่องว่างระหว่างเฟือง ชนิดรางกลาง	ช่องว่างระหว่างเฟือง ชนิดรางกลาง	ช่องว่างระหว่างเฟือง ชนิดรางกลาง
บานพับบานเลื่อน	มีจุดจับยึดยึดในตัว ฝังในกรอบบาน สัมผัสกับกรอบบาน	มีจุดจับยึดยึดในตัว ฝังในกรอบบาน สัมผัสกับกรอบบาน	มีจุดจับยึดยึดในตัว ฝังในกรอบบาน สัมผัสกับกรอบบาน
ชนิดบานเลื่อน	-	-	-
อุปกรณ์ประกอบอื่นๆ	-	-	-
หมายเหตุ	ไม่มีวงกบ	ไม่มีวงกบ	ไม่มีวงกบ

คณะกรรมการ
 (ลงชื่อ) Sum Im ประธานกรรมการ
 (ลงชื่อ) Wor กรรมการ
 (ลงชื่อ) Wor กรรมการ
 (ลงชื่อ) Wor กรรมการ
 (ลงชื่อ) Wor กรรมการ

โครงการ
**อาคารสนับสนุนบริการ
 พร้อมที่จอดรถ สูง 10 ชั้น
 โรงพยาบาลราชบุรี**

เจ้าขอโครงการ
โรงพยาบาลราชบุรี
 เลขที่ 85 ถนน ลมบุญวัด ตำบลหน้าเมือง
 อำเภอเมือง จังหวัดราชบุรี

90 ARCHITECT
 บริษัท สถาปนิกจิว จำกัด
 17 ซอยเทศบาล 100 ซอยเทศบาล 100/1
 โทร 02-010074 Email: architect@jiv.com

ผู้ออกแบบ	ลายเซ็น
สถาปนิก	
วิศวกร	
วิศวกรโยธา	
วิศวกรไฟฟ้า	
วิศวกรเครื่องกล	
วิศวกรสิ่งแวดล้อม	
นักเขียน	
นักเขียน	

แบบแปลน
 รายการและแบบขยายหน้าต่าง-2

วันที่ 15/05/2023
 283

หน้า 66-1
 จำนวน 283

แบบแปลนจะดำเนินการก่อสร้างให้เรียบร้อย
 ภายหลังจากการขออนุญาตก่อสร้าง
 เรียบร้อยแล้ว 100% ให้พร้อมและดำเนินการ
 ก่อสร้างต่อไป

รายการและแบบขยายหน้าต่าง

ชนิดหน้าต่าง	2-1	2-2	2-3	2-4
ลักษณะ	บานกระทุ้ง	บานกระทุ้ง	บานกระทุ้ง	บานกระทุ้ง
ขนาด	อลูมิเนียมสีขาว (POWDER COAT WHITE) ขนาด ~1'3" x 4"	อลูมิเนียมสีขาว (POWDER COAT WHITE) ขนาด ~1'3" x 4"	อลูมิเนียมสีขาว (POWDER COAT WHITE) ขนาด ~1'3" x 4"	อลูมิเนียมสีขาว (POWDER COAT WHITE) ขนาด ~1'3" x 4"
บานกระทุ้ง	อลูมิเนียมสีขาว (POWDER COAT WHITE)	อลูมิเนียมสีขาว (POWDER COAT WHITE)	อลูมิเนียมสีขาว (POWDER COAT WHITE)	อลูมิเนียมสีขาว (POWDER COAT WHITE)
ลูกบิด	กระดาด 6 มม.	กระดาดติดลง (สีเขียว) ขนาด 6 มม.	กระดาดติดลง (สีเขียว) ขนาด 6 มม.	กระดาดติดลง (สีเขียว) ขนาด 6 มม.
ช่องลม	ไม่มี	ไม่มี	ไม่มี	ไม่มี
บานพับบานเปิด	บานพับติดบนผนัง 4 BARS HINGE + ขาตั้งบานกระทุ้งบนผนัง	บานพับติดบนผนัง 4 BARS HINGE + ขาตั้งบานกระทุ้งบนผนัง	บานพับติดบนผนัง 4 BARS HINGE + ขาตั้งบานกระทุ้งบนผนัง	บานพับติดบนผนัง 4 BARS HINGE + ขาตั้งบานกระทุ้งบนผนัง
สีอะลูมิเนียม	มีให้เลือก 2 สีดำ สีเขียว	มีให้เลือก 2 สีดำ สีเขียว	มีให้เลือก 2 สีดำ สีเขียว	มีให้เลือก 2 สีดำ สีเขียว
ราคา	-	-	-	-
ดูการติดตั้งที่หน้างาน	-	-	-	-
หมายเหตุ	-	-	-	-
ชนิดหน้าต่าง	2-5	2-6		
ลักษณะ	บานกระทุ้ง	บานกระทุ้ง		
ขนาด	อลูมิเนียมสีขาว (POWDER COAT WHITE) ขนาด ~1'3" x 4"	อลูมิเนียมสีขาว (POWDER COAT WHITE) ขนาด ~1'3" x 4"		
บานกระทุ้ง	อลูมิเนียมสีขาว (POWDER COAT WHITE)	อลูมิเนียมสีขาว (POWDER COAT WHITE)		
ลูกบิด	กระดาดติดลง (สีเขียว) ขนาด 6 มม.	กระดาดติดลง (สีเขียว) ขนาด 6 มม.		
ช่องลม	ไม่มี	ไม่มี		
บานพับบานเปิด	บานพับติดบนผนัง 4 BARS HINGE + ขาตั้งบานกระทุ้งบนผนัง	บานพับติดบนผนัง 4 BARS HINGE + ขาตั้งบานกระทุ้งบนผนัง		
สีอะลูมิเนียม	มีให้เลือก 2 สีดำ สีเขียว	มีให้เลือก 2 สีดำ สีเขียว		
ราคา	-	-		
ดูการติดตั้งที่หน้างาน	-	-		
หมายเหตุ	-	-		
ชนิดหน้าต่าง				
ลักษณะ				
ขนาด				
บานกระทุ้ง				
ลูกบิด				
ช่องลม				
บานพับบานเปิด				
สีอะลูมิเนียม				
ราคา				
ดูการติดตั้งที่หน้างาน				
หมายเหตุ				

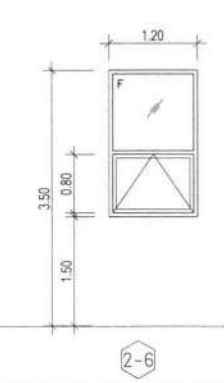
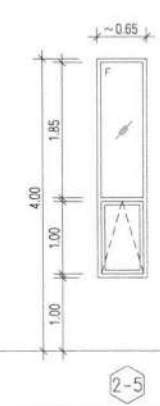
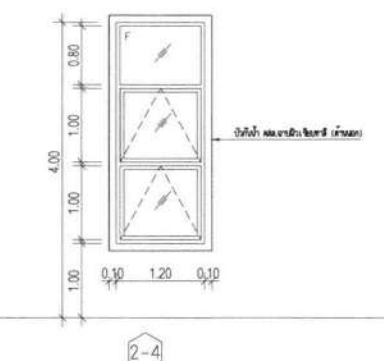
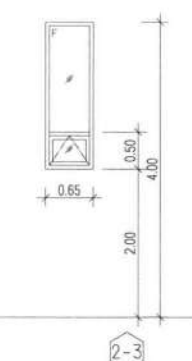
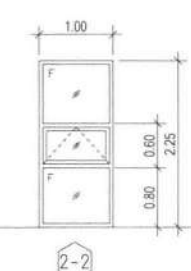
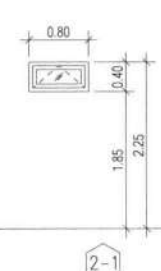

คณะกรรมการ
 (ลงชื่อ) สมชาย ใจดี ประธานกรรมการ
 (ลงชื่อ) สมชาย ใจดี กรรมการ
 (ลงชื่อ) สมชาย ใจดี กรรมการ
 (ลงชื่อ) สมชาย ใจดี กรรมการ
 (ลงชื่อ) สมชาย ใจดี กรรมการ

โครงการ
**อาคารสนับสนุนบริการ
 พร้อมที่จอดรถ สูง 10 ชั้น
 โรงพยาบาลราชบุรี**

เจ้าของโครงการ
โรงพยาบาลราชบุรี
 เลขที่ 85 ถนน สมุทรสงคราม ตำบลบ้านเมือง
 อำเภอเมือง จังหวัดราชบุรี

90 ARCHITECT
 บริษัท สถาปนิกจรัส วัชรวิทย์
 17 ถนนวิภาวดีรังสิต แขวงจตุจักร กรุงเทพฯ 10300
 โทร 02-9172074 โทรสาร 02-91841110 www.jrasarchitect.com

ผู้ออกแบบ	ลายเซ็น
สถาปนิก	
วิศวกรโยธา	
วิศวกรไฟฟ้า	
วิศวกรเครื่องกล	
วิศวกรสิ่งแวดล้อม	
นักเขียนการ	

แบบแปลน
 รายการแปลนแบบขยายหน้าต่าง-3

วันที่ 15/05/2566
 หมายเลขแบบ A8-07
 รูป 66-1 จำนวนหน้า 283

แบบแปลนนี้เป็นเอกสารลิขสิทธิ์ของสถาปนิกจรัส วัชรวิทย์
 กรุณาแจ้งชื่อสถาปนิกจรัส วัชรวิทย์
 และโครงการนี้ไว้ทุกครั้งในการเผยแพร่เอกสาร
 ใดๆที่เกี่ยวข้องกับโครงการนี้

รายการและแบบขยายประตู

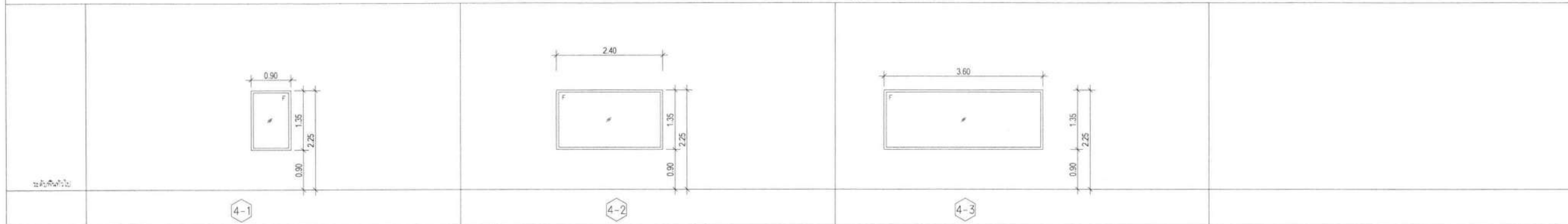

ชื่อประตู	บานกระจกใสตาย	บานกระจกใสตาย	บานกระจกใสตาย
วัสดุ	อลูมิเนียมสีเทา (POWDER COAT WHITE) ขนาด 4 1/2 x 4'	อลูมิเนียมสีเทา (POWDER COAT WHITE) ขนาด 4 1/2 x 4'	อลูมิเนียมสีเทา (POWDER COAT WHITE) ขนาด 4 1/2 x 4'
บานกระจก			
กระจก	กระจกใส ขนาด 6 มม.	กระจกใส ขนาด 6 มม. รอยต่อระหว่างบานกระจกด้วยซีเมนต์	กระจกใส ขนาด 6 มม. รอยต่อระหว่างบานกระจกด้วยซีเมนต์
บานพับ			
บานพับบานเลื่อน			
มือจับประตู			
กุญแจ			
อุปกรณ์ประกอบอื่นๆ			
หมายเหตุ			

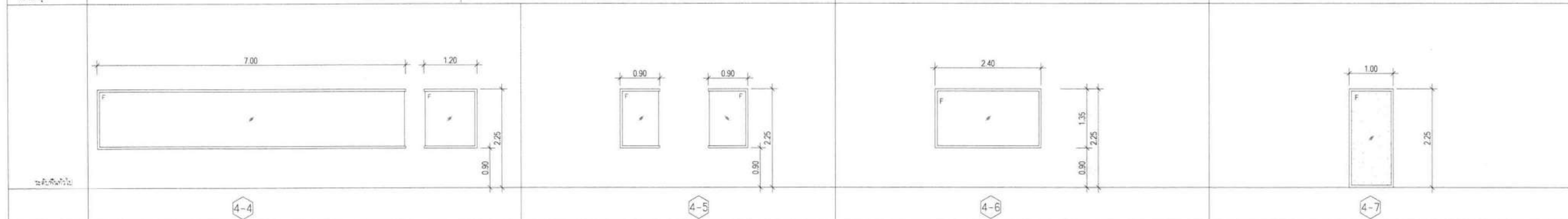

ชื่อประตู	บานกระจกใสตาย	บานกระจกใสตาย	บานกระจกใสตาย	บานกระจกใสตาย
วัสดุ	อลูมิเนียมสีเทา (POWDER COAT WHITE) ขนาด 4 1/2 x 4'	อลูมิเนียมสีเทา (POWDER COAT WHITE) ขนาด 4 1/2 x 4'	อลูมิเนียมสีเทา (POWDER COAT WHITE) ขนาด 4 1/2 x 4'	อลูมิเนียมสีเทา (POWDER COAT WHITE) ขนาด 4 1/2 x 4'
บานกระจก				
กระจก	กระจกใส ขนาด 6 มม. รอยต่อระหว่างบานกระจกด้วยซีเมนต์	กระจกใส ขนาด 6 มม.	กระจกใส ขนาด 6 มม.	กระจกใส 4 มม. + PVB + กระจกใส 6 มม. ติดกันด้วยกาวสองชั้น
บานพับ				
บานพับบานเลื่อน				
มือจับประตู				
กุญแจ				
อุปกรณ์ประกอบอื่นๆ				
หมายเหตุ				

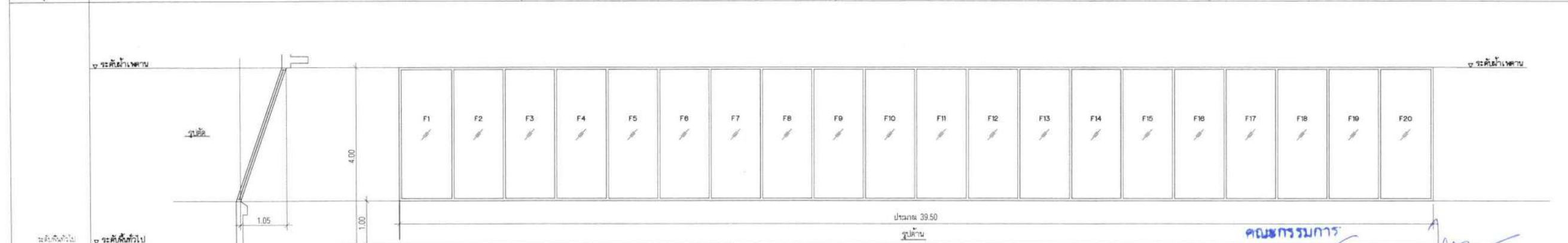

ชื่อประตู	บานกระจกใสตาย
วัสดุ	อลูมิเนียมสีเทา (POWDER COAT WHITE) ขนาด 4 1/2 x 4'
บานกระจก	
กระจก	กระจกติดผนัง LAMINATED (แผ่นหนา กระจกติดผนังแข็งแรง (HEAT STRENGTH) ขนาด 6 มม. + PVB. 1.52 มม. แผ่นหลัง กระจกใส LOW-E HARD COAT 4 (HEAT STRENGTH) ขนาด 6 มม.)
บานพับ	
บานพับบานเลื่อน	
มือจับประตู	
กุญแจ	
อุปกรณ์ประกอบอื่นๆ	
หมายเหตุ	

คณะกรรมการ
(ลงชื่อ) _____ ประธานกรรมการ
(ลงชื่อ) _____ กรรมการ
(ลงชื่อ) _____ กรรมการ
(ลงชื่อ) _____ กรรมการ
(ลงชื่อ) _____ กรรมการ

โครงการ
อาคารสนับสนุนบริการ
พร้อมที่จอดรถ สูง 10 ชั้น
โรงพยาบาลราชบุรี

เจ้าขอโครงการ
โรงพยาบาลราชบุรี
เลขที่ 85 ถนน ลพบุรีเก่า ตำบลบ้านโป่ง
อำเภอเมือง จังหวัดราชบุรี



ผู้ออกแบบ	สถาปนิก
สถาปนิก	
เกียรติศักดิ์ ชินวงศ์ 1-11-180	10/1/20
วิมลรัตน์ ชินวงศ์ 2-11-180	10/1/20
วิศวกรโยธา	
นายวิชาญ งามสิทธิ์ 11-1-180	10/1/20
วิศวกรไฟฟ้า	
นายสุวิทย์ สิมทรัพย์ 11-1-180	10/1/20
วิศวกรเครื่องกล	
นายสุชาติ สิมทรัพย์ 11-1-180	10/1/20
วิศวกรสิ่งแวดล้อม	
นายวิชาญ งามสิทธิ์ 11-1-180	10/1/20
นักเขียนแบบ	
นายวิชาญ งามสิทธิ์ 11-1-180	10/1/20
รายการและแบบขยายประตูต่าง-4	
วันที่	วันที่
15/01/2020	15/01/2020
รูป 66-1	A8-08
จำนวน	283

รายการและแบบขยายประตู

ชนิดพื้นทั่วไป		
	B1	B2
ลักษณะ		
รูปทรง		
ขนาดประตู		
จุดพัก	คอนกรีตเสริมเหล็กขนาด 30 ซม. เช่น รุ่น DA-22 หรือใช้ท่อ 1 นิ้ว หรือ	คอนกรีตเสริมเหล็กขนาด 30 ซม. เช่น รุ่น DA-22 หรือใช้ท่อ 1 นิ้ว หรือ
ช่องแสง	รุ่น DTK - C105 หรือใช้ท่อ DTK. หรือเขียนทำ ก่อตามแบบ	รุ่น DTK - C105 หรือใช้ท่อ DTK. หรือเขียนทำ ก่อตามแบบ
บานพับบานเลื่อน		
สีสีพื้นประตู		
สีบาน		
อุปกรณ์ประกอบอื่น ๆ		
หมายเหตุ		
ชนิดพื้นทั่วไป		
	B3	5-1
ลักษณะ		
รูปทรง		
ขนาดประตู		
จุดพัก	คอนกรีตเสริมเหล็กขนาด 30 ซม. เช่น รุ่น DA-101 หรือใช้ท่อ 1 นิ้ว หรือ	คอนกรีตเสริมเหล็ก ขนาด 30 ซม. 2 ชั้น ก่อตามแบบ
ช่องแสง	รุ่น DTK - C108 หรือใช้ท่อ DTK. หรือเขียนทำ ก่อตามแบบ	
บานพับบานเลื่อน		
สีสีพื้นประตู		
สีบาน		
อุปกรณ์ประกอบอื่น ๆ		
หมายเหตุ		
ชนิดพื้นทั่วไป	<p align="center">คณะกรรมการ</p> <p>(ลงชื่อ) <u>Samm In</u> ประธานกรรมการ</p> <p>(ลงชื่อ) <u>ชชช</u> กรรมการ</p> <p>(ลงชื่อ) <u>ชชช</u> กรรมการ</p> <p>(ลงชื่อ) <u>ชชช</u> กรรมการ</p> <p>(ลงชื่อ) <u>ชชช</u> กรรมการ</p>	
ลักษณะ		
รูปทรง		
ขนาดประตู		
จุดพัก		
ช่องแสง		
บานพับบานเลื่อน		
สีสีพื้นประตู		
สีบาน		
อุปกรณ์ประกอบอื่น ๆ		
หมายเหตุ		

โครงการ
อาคารสนับสนุนบริการ
พร้อมที่จอดรถ สูง 10 ชั้น
โรงพยาบาลราชบุรี

เจ้าขอโครงการ
โรงพยาบาลราชบุรี
เลขที่ 88 ถนน สมุทรสงคราม ตำบลบ้านโป่ง
อำเภอเมือง จังหวัดราชบุรี

90 ARCHITECT
บริษัท สถาปนิกจัส จิวโก้
17 ถนนพหลโยธิน แขวงสามยุค กรุงเทพมหานคร
โทร: 02-9173074 Email: arch@architect90.com

ชื่อตำแหน่ง	ลายเซ็น
สถาปนิก	
วิศวกร ควบคุมอาคาร 1-11-100	<u>lanno</u>
วิศวกร ควบคุมอาคาร 2-11-100	<u>ชชช</u>
วิศวกรโยธา	
นายก อบจ.ราชบุรี 11-100	<u>ชชช</u>
วิศวกรไฟฟ้า	
นายก อบจ.ราชบุรี 11-100	<u>ชชช</u>
วิศวกรเครื่องกล	
นายก อบจ.ราชบุรี 11-100	<u>ชชช</u>
วิศวกรสิ่งแวดล้อม	
นายก อบจ.ราชบุรี 11-100	<u>ชชช</u>
นักเทคนิคการแพทย์	
นายก อบจ.ราชบุรี 11-100	<u>ชชช</u>

แบบแปลน
รายการและแบบขยายประตูต่าง-5

วันที่: 15/05/2566
หน้า: 288
รวม: 288

วันที่: 15/05/2566
หน้า: A8-09
รวม: 66-1
จำนวน: 283

แบบแปลนนี้เป็นเอกสารของบริษัท 90 ARCHITECT จำกัด
ผู้จัดทำแบบแปลนนี้ไว้เพื่อใช้ในการก่อสร้างเท่านั้น
หากมีการแก้ไขแบบแปลนนี้โดยไม่ได้รับอนุญาต
จากบริษัท 90 ARCHITECT จำกัด บริษัท ขอสงวนสิทธิ์

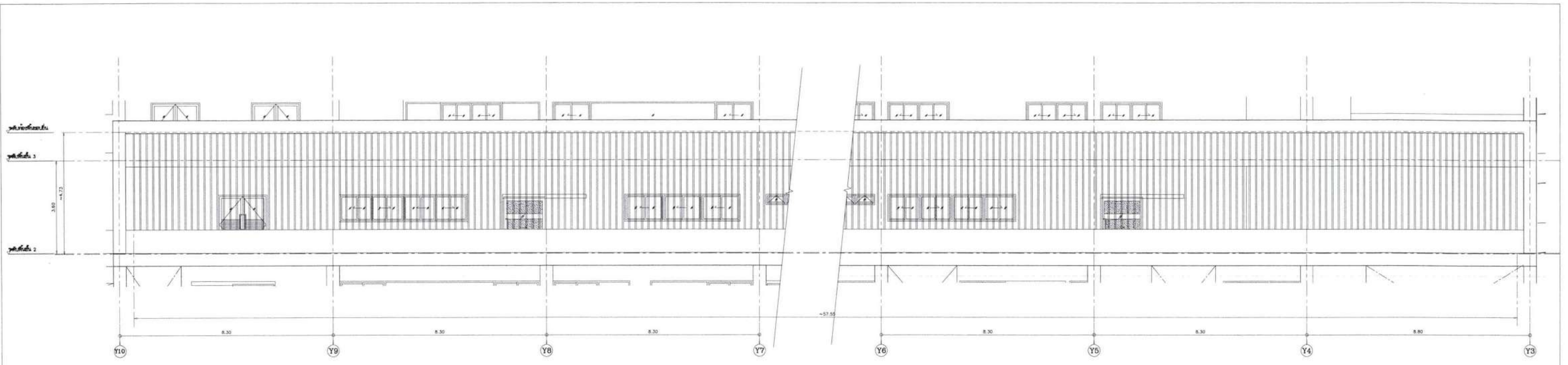

แบบขยาย G2
มาตราส่วน 1:75

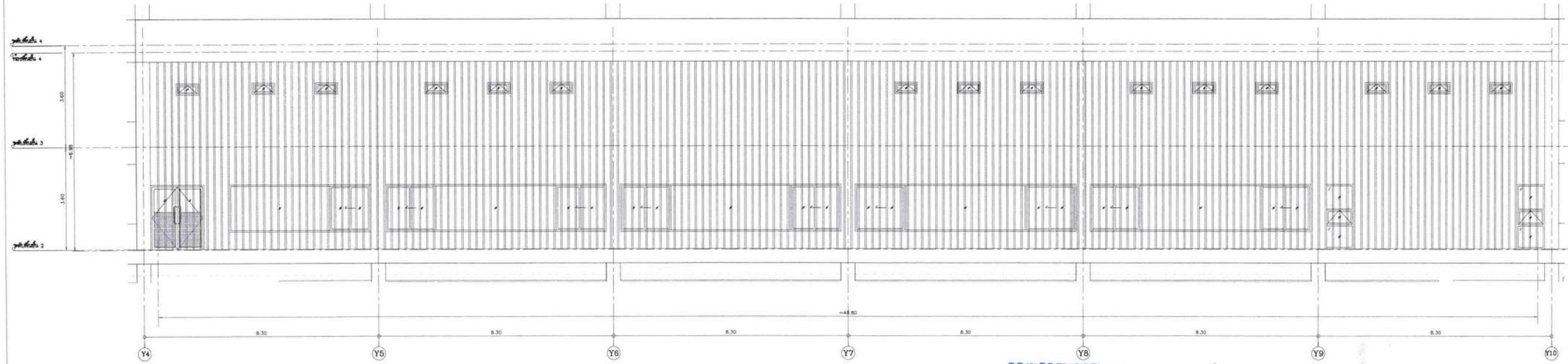

วิศวกรรมการ
 (ลงชื่อ) Gunn M ประธานกรรมการ
 (ลงชื่อ) W กรรมการ
 (ลงชื่อ) W กรรมการ
 (ลงชื่อ) W กรรมการ
 (ลงชื่อ) W กรรมการ

แบบขยาย G1
 1:75

หมายเลข G1&G2
 อนุมัติโดย: วิศวกร (ไม่มีลายเซ็น) รหัส -50100x2 11.03.2563 0.25 น.
 วิศวกร: ยานัน คงโง้งงาษา

หมายเหตุ
 1. อนุมัติแบบ: อนุมัติโดยวิศวกร ผู้กำกับโครงการที่ก่อสร้างอาคาร
 2. อนุมัติโดย: วิศวกรที่ก่อสร้าง เป็นไปโดยความยินยอม และในกรณีที่ วิศวกรที่ก่อสร้างได้ วิศวกรที่กำกับ (แต่ยังไม่อยู่ในแบบ) (ถ้ามี) เพื่อความเรียบร้อยของแบบก่อสร้างอาคารนั้น วิศวกรที่กำกับ วิศวกรที่ก่อสร้าง
 3. อนุมัติโดย: SHOP DRAWING และรายละเอียดของแบบก่อสร้าง รวมถึง รายละเอียดที่ส่งให้คณะกรรมการพิจารณา
 วิศวกรที่กำกับที่ก่อสร้างอาคาร

**อาคารสนับสนุนบริการ
 พร้อมที่จอดรถ สูง 10 ชั้น
 โรงพยาบาลราชบุรี**

โรงพยาบาลราชบุรี
 เลขที่ 25 ถนน พหลโยธิน ตำบลพลาญชัย
 อำเภอเมือง ราชบุรี

90 ARCHITECT
 บริษัท สถาปัตย์ภายใน วราที
 17 ถนนพหลโยธิน 160 แขวงสามยุค กรุงเทพฯ
 โทร.02-9172074 Email: arch@90architect.com

ผู้จัดทำแบบ	ลายเซ็น
สถาปนิก	
เชาวน์ดี ช่างเขียนร่าง 1-2-2563	<u>Amno</u>
จินดาดี ช่างเขียน 2-25.2563	<u>W</u>
วิศวกรโยธา	
ยานัน คงโง้งงาษา 25.4000	<u>W</u>
วิศวกรโยธา	
นฤพนธ์ สิมะวัณ 25.3.451	<u>W</u>
วิศวกรโยธา	
นายสมชาติ สิมะวัณ 25.1.473	<u>W</u>
วิศวกรโยธา	
ฉัตร ชัยภักดิ์ 25.184	<u>W</u>
วิศวกรโยธา	
เชาวน์ดี ช่างเขียนร่าง 2-25.1037	<u>W</u>
ฉัตร ชัยภักดิ์	<u>W</u>
แบบแปลน	
แบบขยาย G1,G2	
วันที่ กันยายน 2566	แผ่นที่ A9-01
จำนวนแบบ	จำนวนแผ่น
รวม 66-1	283

-แบบแปลน: วิศวกรที่กำกับโครงการที่ก่อสร้างอาคาร
 -แบบแปลน: วิศวกรที่กำกับโครงการที่ก่อสร้างอาคาร
 -แบบแปลน: วิศวกรที่กำกับโครงการที่ก่อสร้างอาคาร
 -แบบแปลน: วิศวกรที่กำกับโครงการที่ก่อสร้างอาคาร

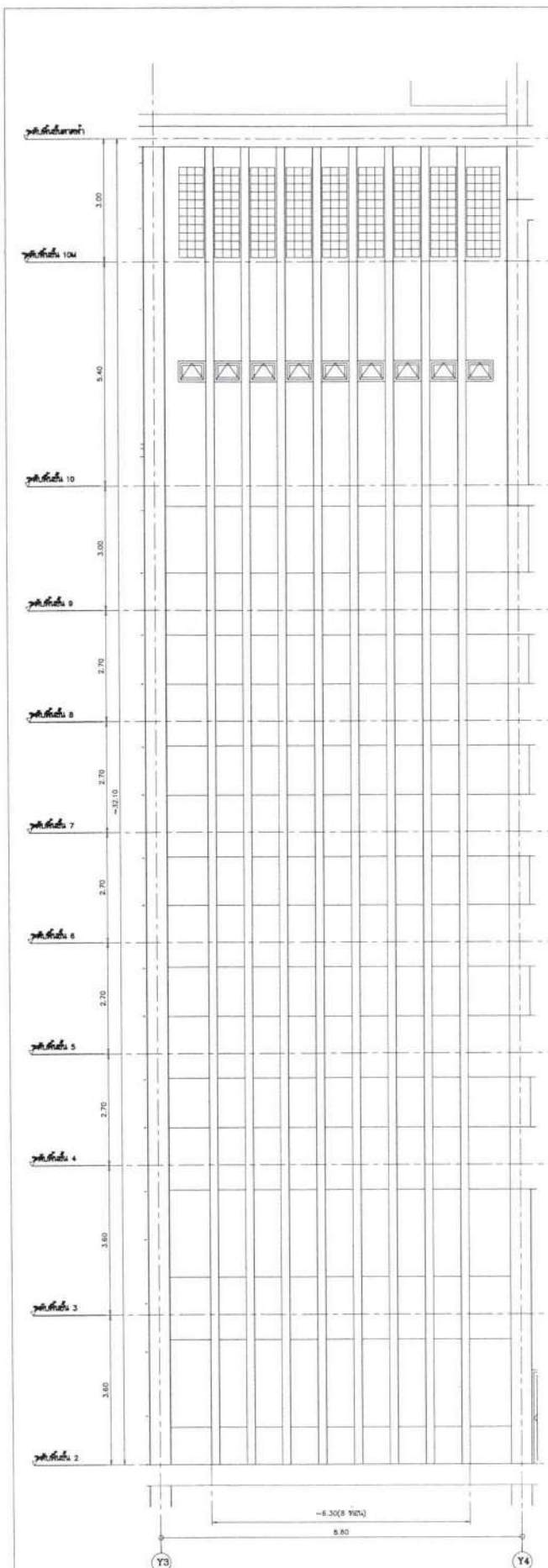

แบบขยาย G3-1
มาตราส่วน 1:75

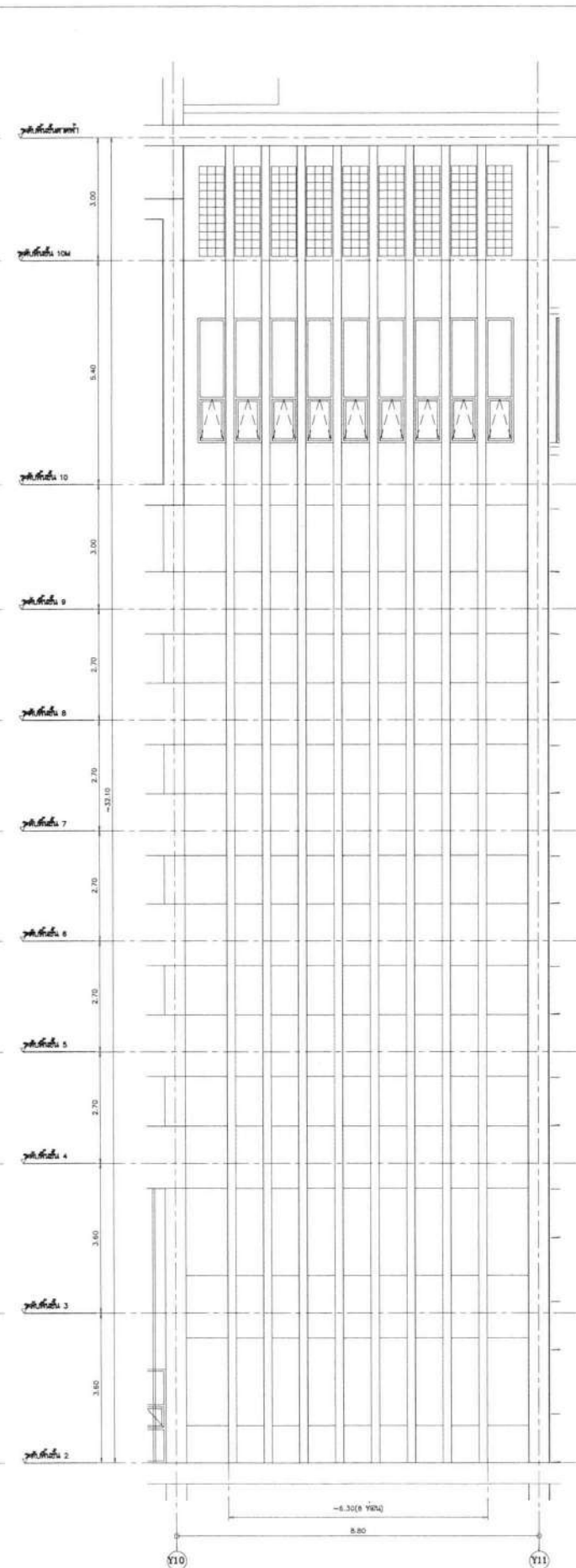

แบบขยาย G3-2
มาตราส่วน 1:75

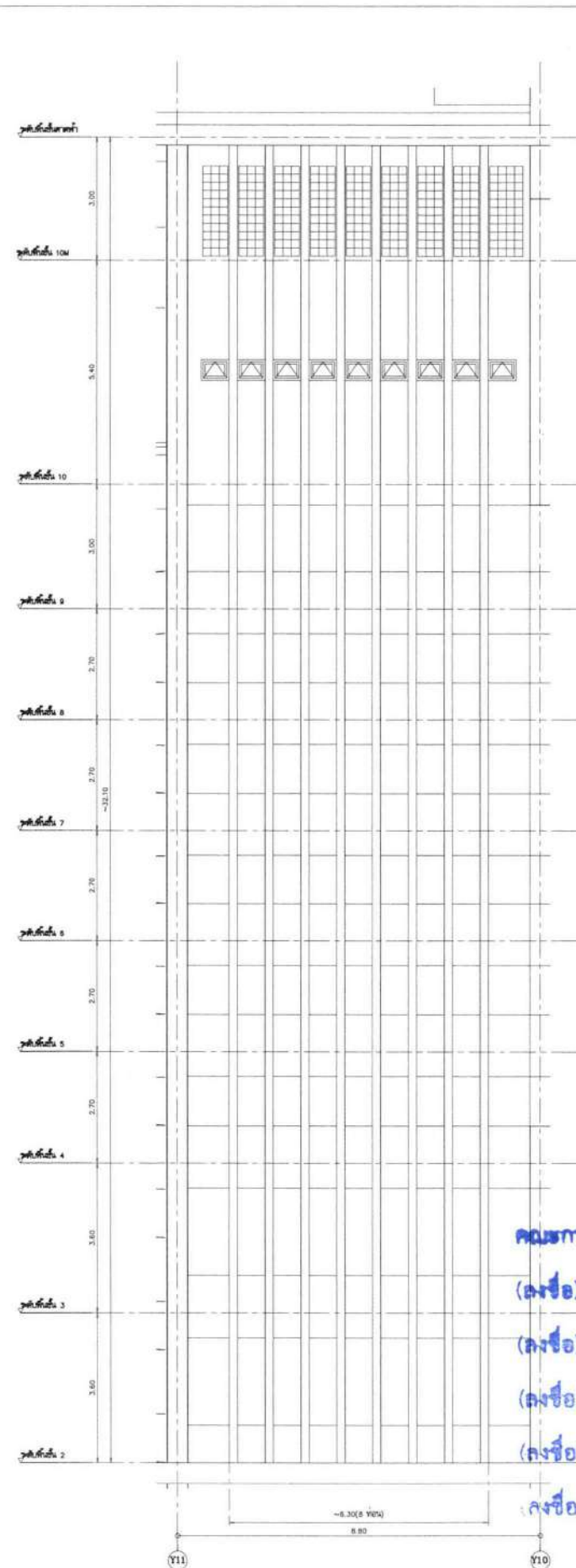

แบบขยาย G3-3
มาตราส่วน 1:75

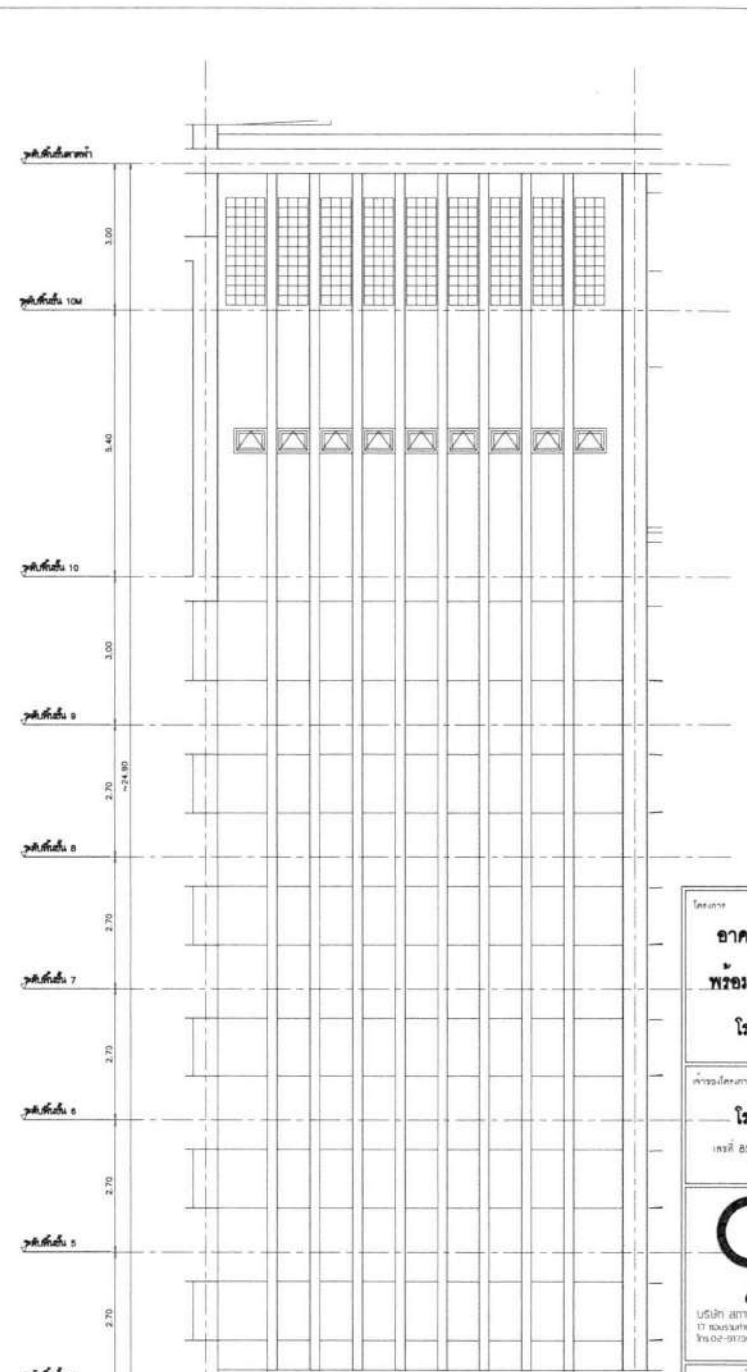

คณะกรรมการ
(ลงชื่อ) _____ ประธานกรรมการ
(ลงชื่อ) _____ กรรมการ
(ลงชื่อ) _____ กรรมการ
(ลงชื่อ) _____ กรรมการ
(ลงชื่อ) _____ กรรมการ

วันที่ร่าง: 25/10/2566
1. หน้าที่ของคณะกรรมการ...
2. หน้าที่ของประธานกรรมการ...
3. หน้าที่ของกรรมการ...
4. หน้าที่ของเลขาฯ...
5. หน้าที่ของเลขานุการ...
6. หน้าที่ของที่ปรึกษา...

**อาคารสนับสนุนบริการ
พร้อมที่จอดรถ สูง 10 ชั้น
โรงพยาบาลราชบุรี**

โรงพยาบาลราชบุรี
เลขที่ 85 ถนน เพชรเกษม ตำบลเมืองเก่า อำเภอเมือง จังหวัดราชบุรี

90 ARCHITECT
บริษัท สถาปนิก (จ) จำกัด
11 ซอยเทศบาล 100 ซอยเทศบาล 1 กรุงเทพฯ
โทร 02-0173074 อีเมล arch@90architect.com

ผู้จัดทำ	สถาปนิก
สถาปนิก	เจษฎาวิชช์ อึ้งอึ้งอึ้ง 3-80-400 <i>Janu</i>
วิศวกร	อนุช นิมมาน 2-80-21958 <i>Janu</i>
สถาปนิก	นายวิชัย นามศิริ 20-4080 <i>Janu</i>
สถาปนิก	นายสุวิทย์ นิลรัตน์ 20-3431 <i>Janu</i>
สถาปนิก	นายสุวิทย์ นิลรัตน์ 20-1473 <i>Janu</i>
สถาปนิก	นายสุวิทย์ นิลรัตน์ 20-124 <i>Janu</i>
สถาปนิก	นายสุวิทย์ นิลรัตน์ 20-1037 <i>Janu</i>
สถาปนิก	นายสุวิทย์ นิลรัตน์ 20-1037 <i>Janu</i>
สถาปนิก	นายสุวิทย์ นิลรัตน์ 20-1037 <i>Janu</i>

แบบแปลน: G3, G4

วันที่	25/10/2566	ชื่อ	A9-02
หน้า	66-1	จำนวน	283

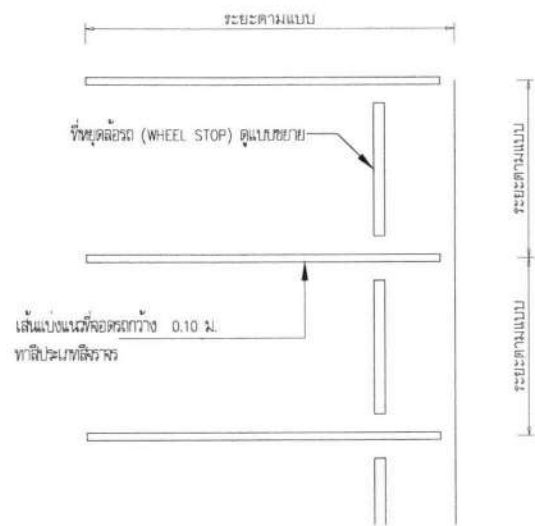

แบบขยาย การตีเส้นแบ่งแนวที่จอดรถ
 มาตรฐาน 1 : 50

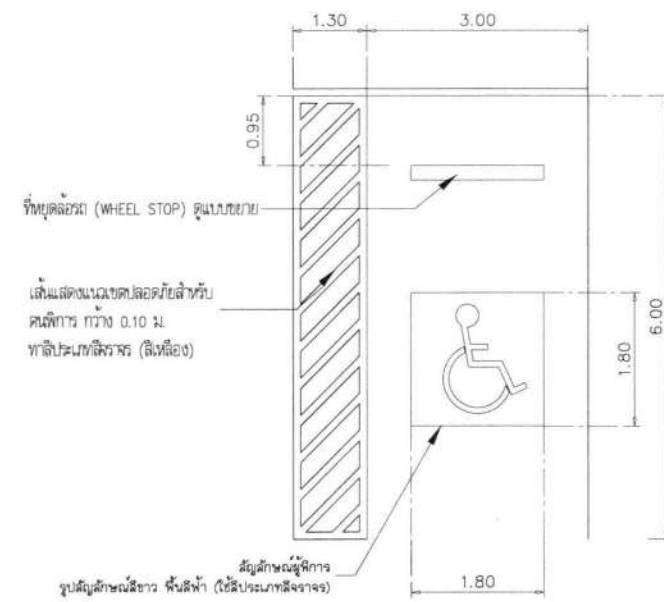

แบบขยาย การตีเส้นแบ่งแนวที่จอดรถผู้พิการ
 มาตรฐาน 1 : 50

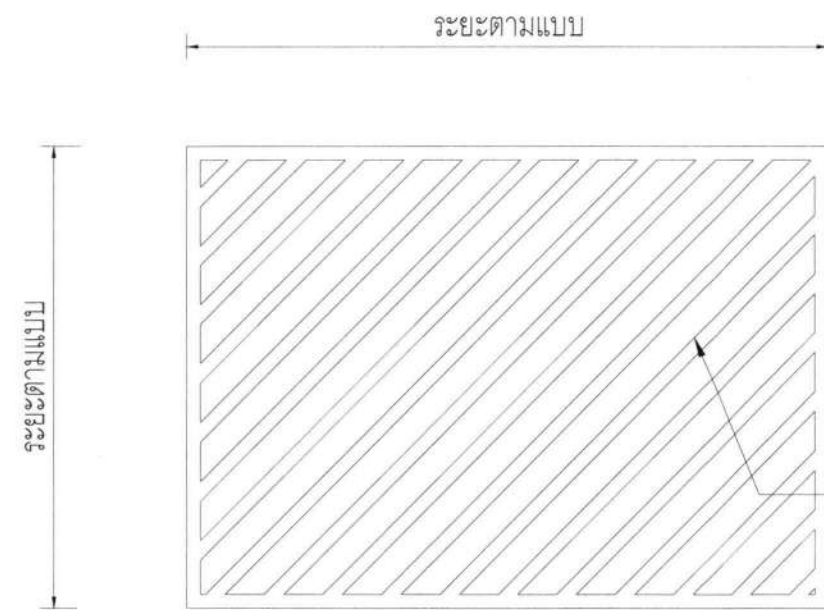

แบบขยายสัญลักษณ์ห้ามจอด
 มาตรฐาน 1 : 50

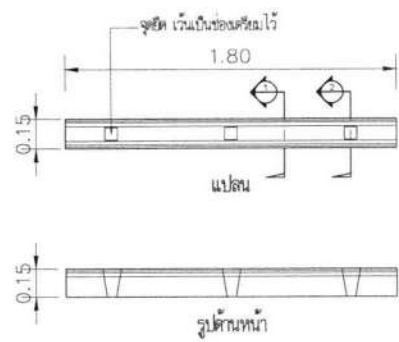

แบบขยาย ที่หยุดล้อรถ (WHEEL STOP)
 มาตรฐาน 1 : 50

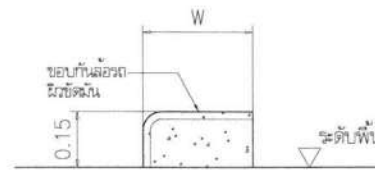
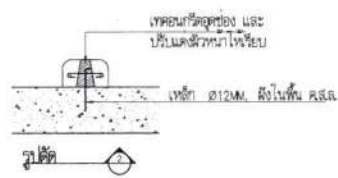
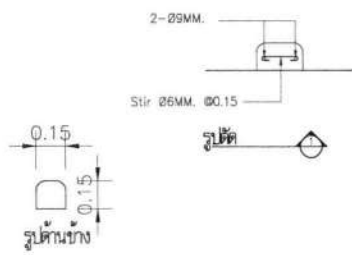

แบบขยายขอบกั้นล้อรถ
 มาตรฐาน 1 :
 หมายเหตุ W = ความกว้างรถรวมสองข้างแป้น

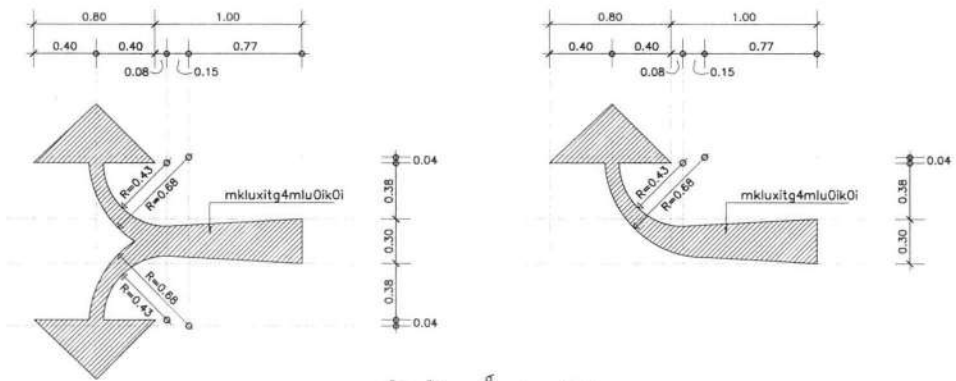
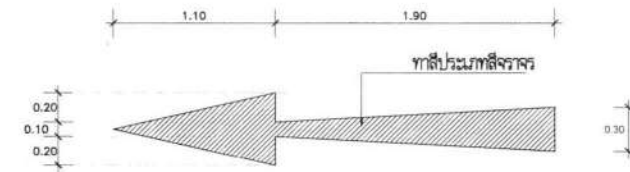

แบบขยายสัญลักษณ์แสดงทิศทางการจราจร
 มาตรฐาน 1 : 50

คณะกรรมการ
 (ลงชื่อ) *[Signature]* ประธานกรรมการ
 (ลงชื่อ) *[Signature]* กรรมการ
 (ลงชื่อ) *[Signature]* กรรมการ
 (ลงชื่อ) *[Signature]* กรรมการ
 (ลงชื่อ) *[Signature]* กรรมการ

เอกสารสนับสนุนบริการ
 พร้อมที่จอดรถ สูง 10 ชั้น
 โรงพยาบาลราชบุรี

โครงการ
 โรงพยาบาลราชบุรี
 เลขที่ ๘๘ ถนน เดชอุดมทิศ ตำบลเมืองเก่า
 อำเภอเมือง จังหวัดราชบุรี

90
 ARCHITECT
 บริษัท สถาปนิก ๙๐ จำกัด
 17 ถนนรัชดาภิเษก แขวงจตุจักร กรุงเทพฯ
 โทร. 02-9770741 Email: ๙๐@๙๐architect.com

ผู้จัดทำแบบ	สถาปนิก
สถาปนิก	
เขียนร่าง วิชาวิภาศิริ ๖-๓๓-๕๘๐	<i>[Signature]</i>
ตรวจสอบ อดิสร ๖-๓๓-๖๙๖	<i>[Signature]</i>
สถาปนิก	
หน้าแปลน บานสีทอง ๓๓-๕๐๘๐	<i>[Signature]</i>
สถาปนิก	
หน้าแปลน สีฟ้า ๓๓-๖๕๕	<i>[Signature]</i>
สถาปนิก	
หน้าแปลน สีเขียว ๓-๓๓-๑๐๓๗	<i>[Signature]</i>
สถาปนิก	

แบบแปลน
 หมายเหตุ การตีเส้นแบ่งแนวที่จอดรถ
 มาตรฐาน 1 : 50 ใช้สีประเภทสีจราจร
 และทาสีประเภทสีจราจร

วันที่ กันยายน 25๕๘ มัด A9-04
 หมายเลขแบบ รูป 66-1 จำนวนแผ่น 283

แบบแปลนนี้จะดำเนินการก่อสร้างได้ก็ต่อเมื่อได้รับอนุมัติ
 อนุญาตจากหน่วยงานราชการที่เกี่ยวข้อง
 อนุมัติงบประมาณ อนุมัติโครงการและอนุมัติ
 อนุมัติพื้นที่ก่อสร้าง อนุมัติเงิน

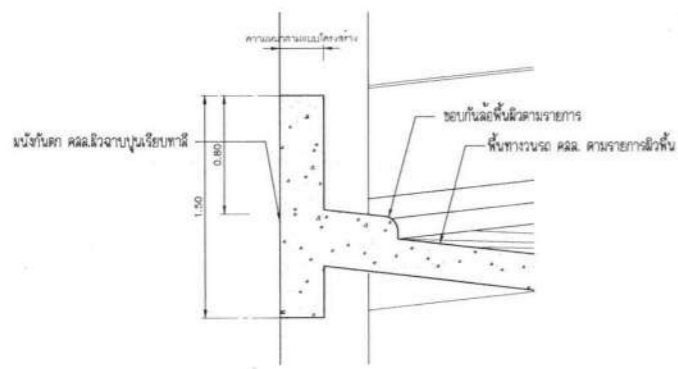

แบบขยาย A-01
SCALE 1 : 25

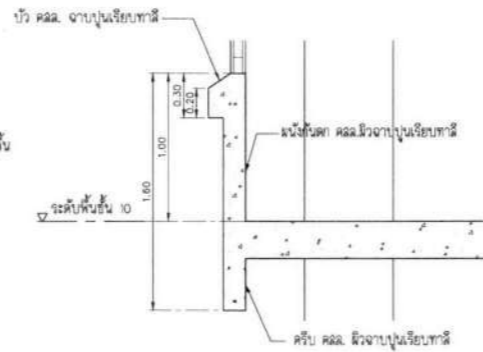

แบบขยาย A-02
SCALE 1 : 25

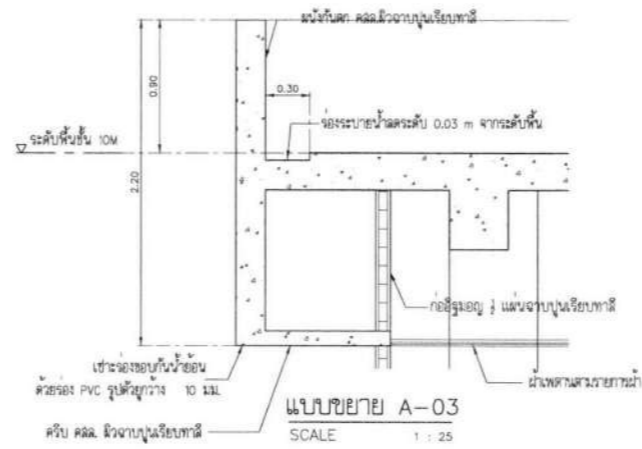

แบบขยาย A-03
SCALE 1 : 25

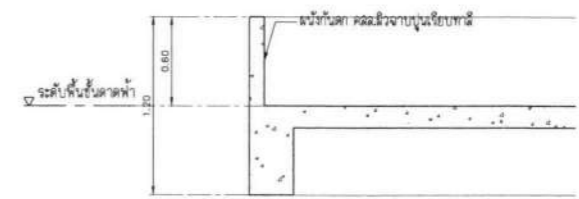

แบบขยาย A-04
SCALE 1 : 25

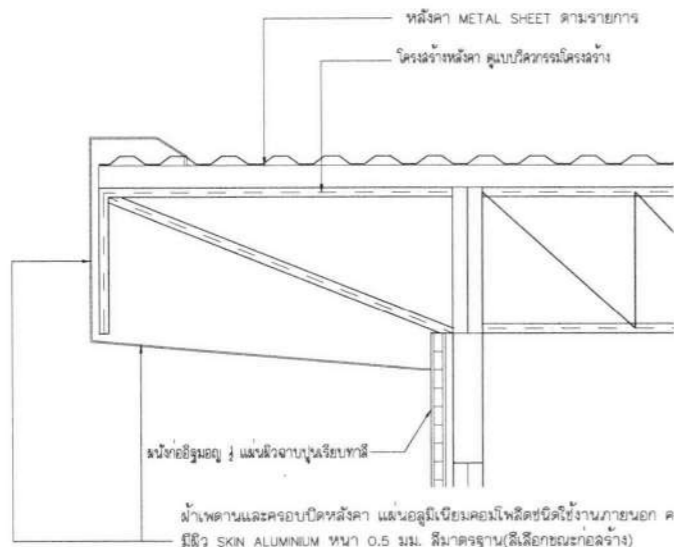

แบบขยาย A-05
SCALE 1 : 25



แบบขยาย A-06
SCALE 1 : 25

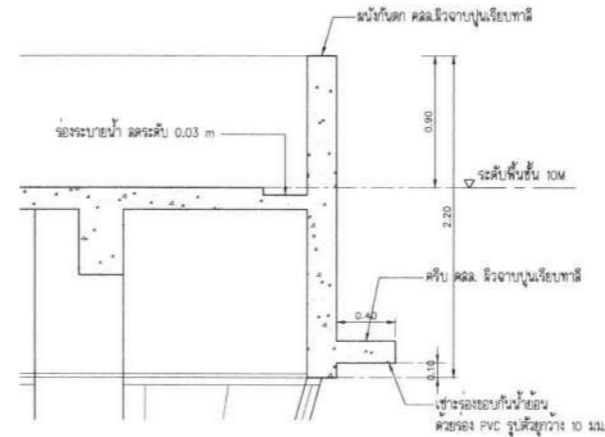

แบบขยาย A-07
SCALE 1 : 25

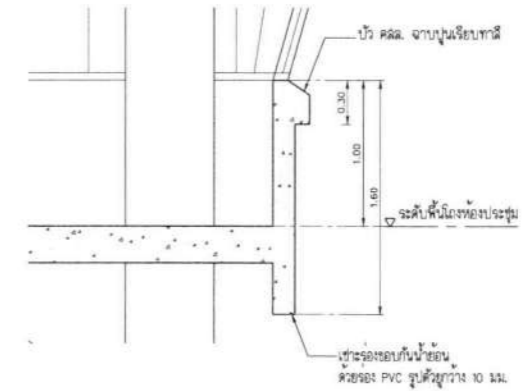

แบบขยาย A-08
SCALE 1 : 25

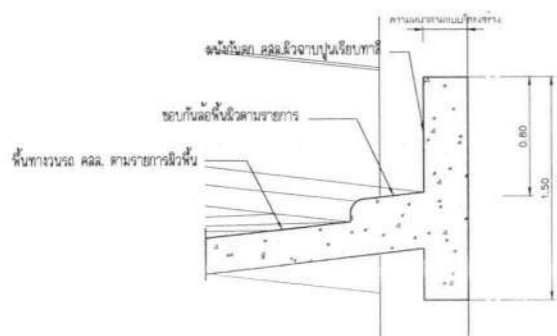

แบบขยาย A-09
SCALE 1 : 25

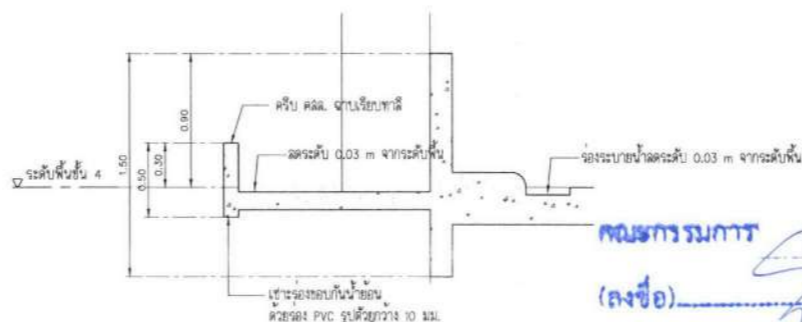

แบบขยาย B-02
SCALE 1 : 25

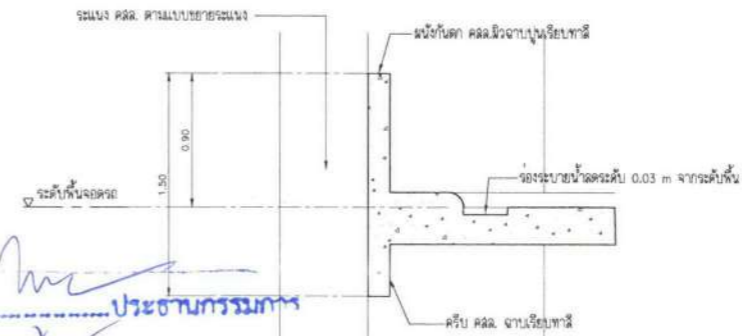

แบบขยาย B-03
SCALE 1 : 25

วิศวกรรมการ
 (ลงชื่อ) Sym ปรธากรรมการ
 (ลงชื่อ) วท กรรมการ
 (ลงชื่อ) วท กรรมการ
 (ลงชื่อ) วท กรรมการ
 (ลงชื่อ) วท กรรมการ

อาคารสนับสนุนบริการ
พร้อมที่จอดรถ สูง 10 ชั้น
โรงพยาบาลนครบุรี
 17 ถนนพหลโยธิน แขวงสามยุค เขตเมืองเก่า กรุงเทพมหานคร 10110
 โทร. 02-9170741 Email: architect@90architect.com

ผู้ควบคุม	การตรวจ
สถาปนิก	
วิศวกร วิศวกรรม 3-20-400	<u>Amno</u>
สถาปนิก 3-20-2555	<u>วท</u>
วิศวกรโยธา	
นักเขียนแบบ 30-4080	<u>วท</u>
วิศวกรโยธา	
นายช่าง 30-3451	<u>วท</u>
วิศวกรโยธา	
นายช่าง 30-1473	<u>วท</u>
วิศวกรโยธา	
นายช่าง 30-154	<u>วท</u>
วิศวกรโยธา	
นายช่าง 30-1037	<u>วท</u>
วิศวกรโยธา	
นายช่าง 30-1037	<u>วท</u>
วิศวกรโยธา	
นายช่าง 30-1037	<u>วท</u>
วิศวกรโยธา	

แบบแปลน
 66-1
 283

วันที่ 15/05/2564
 66-1
 283

-เอกสารนี้เป็นเอกสารของบริษัท 90 ARCHITECT
 -ห้ามเผยแพร่โดยไม่ได้รับอนุญาต
 -หากมีการเผยแพร่โดยไม่ได้รับอนุญาต บริษัทฯ ขอสงวนสิทธิ์ในคดีอาญา
 -หากมีการเผยแพร่โดยไม่ได้รับอนุญาต บริษัทฯ ขอสงวนสิทธิ์ในคดีอาญา

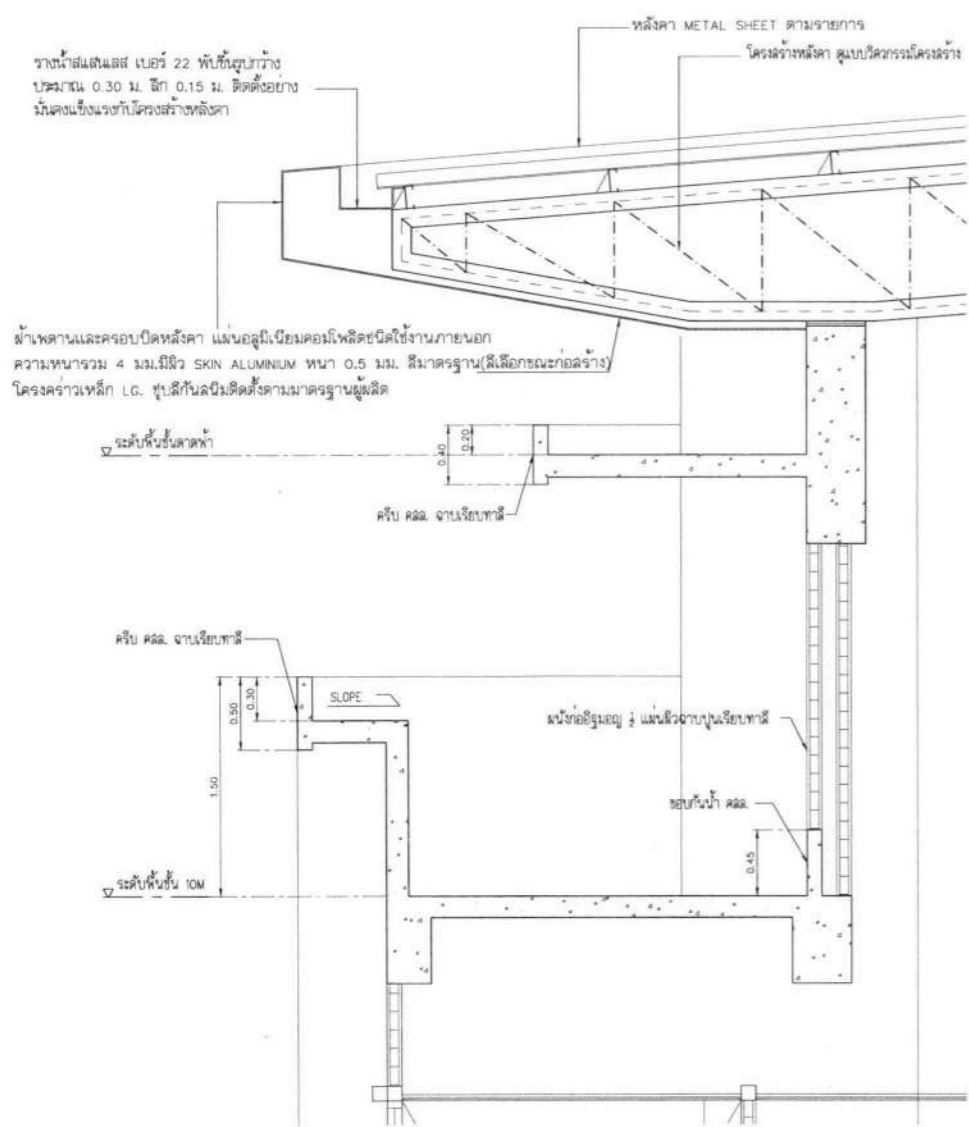

แบบขยาย C-04
SCALE 1 : 25

หมายเหตุ ให้ออกแบบ SHOP DRAWING แสดงรายละเอียดการติดตั้งรางน้ำกับโครงสร้าง
เส้นในอาคารและการวางสายไฟและท่อระบายน้ำในอาคาร

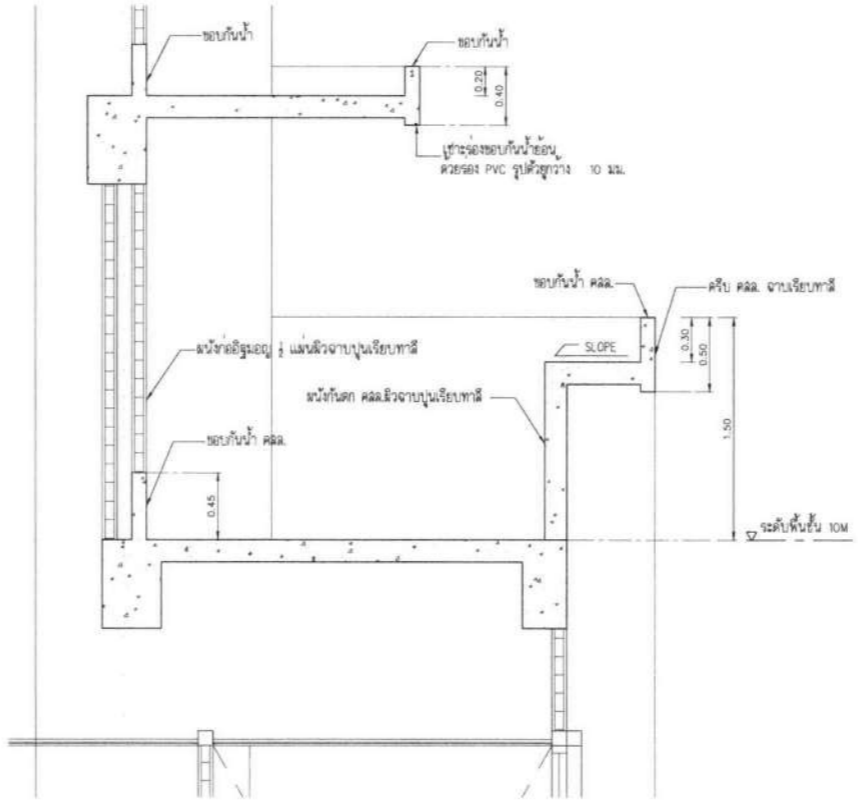

แบบขยาย C-05
SCALE 1 : 25

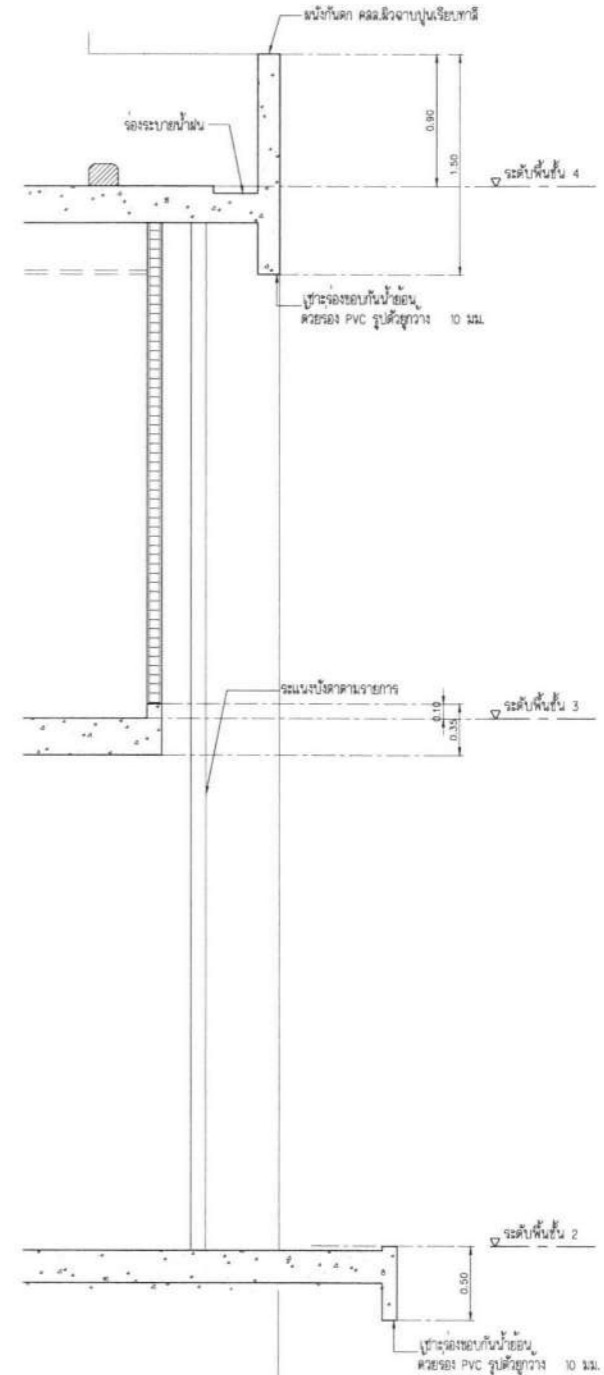

แบบขยาย C-06
SCALE 1 : 25

คณะกรรมการ
(ลงชื่อ) Gunn Wu ประธานกรรมการ
(ลงชื่อ) วชิรา กรรมการ
(ลงชื่อ) วชิรา กรรมการ
(ลงชื่อ) วชิรา กรรมการ
(ลงชื่อ) วชิรา กรรมการ

โครงการ
**อาคารสนับสนุนบริการ
พร้อมที่จอดรถ สูง 10 ชั้น
โรงพยาบาลราชบุรี**

คำขอใบเสนอราคา
โรงพยาบาลราชบุรี
เลขที่ 85 ถนน สมเด็จท่าแค ตำบลหน้าเมือง
จังหวัดราชบุรี 76000

90 ARCHITECT
บริษัท สถาปนิกจางิม 2710
17 ถนนเทศบาล 760 เขตเทศบาล ราชบุรี
โทร: 034-9173071 Email: arch@jagim.com

ผู้จัดทำแบบ	จางิม
สถาปนิก	
นายวิชาญ ช่างเขียนแบบ 1-28140	10/1/2566
นายวิชาญ ช่างเขียนแบบ 2-28140	
นายวิชาญ ช่างเขียนแบบ 3-28140	
นายวิชาญ ช่างเขียนแบบ 4-28140	
นายวิชาญ ช่างเขียนแบบ 5-28140	
นายวิชาญ ช่างเขียนแบบ 6-28140	
นายวิชาญ ช่างเขียนแบบ 7-28140	
นายวิชาญ ช่างเขียนแบบ 8-28140	
นายวิชาญ ช่างเขียนแบบ 9-28140	
นายวิชาญ ช่างเขียนแบบ 10-28140	
นายวิชาญ ช่างเขียนแบบ 11-28140	
นายวิชาญ ช่างเขียนแบบ 12-28140	
นายวิชาญ ช่างเขียนแบบ 13-28140	
นายวิชาญ ช่างเขียนแบบ 14-28140	
นายวิชาญ ช่างเขียนแบบ 15-28140	
นายวิชาญ ช่างเขียนแบบ 16-28140	
นายวิชาญ ช่างเขียนแบบ 17-28140	
นายวิชาญ ช่างเขียนแบบ 18-28140	
นายวิชาญ ช่างเขียนแบบ 19-28140	
นายวิชาญ ช่างเขียนแบบ 20-28140	
นายวิชาญ ช่างเขียนแบบ 21-28140	
นายวิชาญ ช่างเขียนแบบ 22-28140	
นายวิชาญ ช่างเขียนแบบ 23-28140	
นายวิชาญ ช่างเขียนแบบ 24-28140	
นายวิชาญ ช่างเขียนแบบ 25-28140	
นายวิชาญ ช่างเขียนแบบ 26-28140	
นายวิชาญ ช่างเขียนแบบ 27-28140	
นายวิชาญ ช่างเขียนแบบ 28-28140	
นายวิชาญ ช่างเขียนแบบ 29-28140	
นายวิชาญ ช่างเขียนแบบ 30-28140	
นายวิชาญ ช่างเขียนแบบ 31-28140	
นายวิชาญ ช่างเขียนแบบ 32-28140	
นายวิชาญ ช่างเขียนแบบ 33-28140	
นายวิชาญ ช่างเขียนแบบ 34-28140	
นายวิชาญ ช่างเขียนแบบ 35-28140	
นายวิชาญ ช่างเขียนแบบ 36-28140	
นายวิชาญ ช่างเขียนแบบ 37-28140	
นายวิชาญ ช่างเขียนแบบ 38-28140	
นายวิชาญ ช่างเขียนแบบ 39-28140	
นายวิชาญ ช่างเขียนแบบ 40-28140	
นายวิชาญ ช่างเขียนแบบ 41-28140	
นายวิชาญ ช่างเขียนแบบ 42-28140	
นายวิชาญ ช่างเขียนแบบ 43-28140	
นายวิชาญ ช่างเขียนแบบ 44-28140	
นายวิชาญ ช่างเขียนแบบ 45-28140	
นายวิชาญ ช่างเขียนแบบ 46-28140	
นายวิชาญ ช่างเขียนแบบ 47-28140	
นายวิชาญ ช่างเขียนแบบ 48-28140	
นายวิชาญ ช่างเขียนแบบ 49-28140	
นายวิชาญ ช่างเขียนแบบ 50-28140	

แบบขยายที่พิมพ์-3

วันที่ 15/01/2566
หน้า 66-1
หน้า 283

แบบแปลน
A9-07
หน้า 283

แบบแปลน
หน้า 283

แบบแปลน
หน้า 283

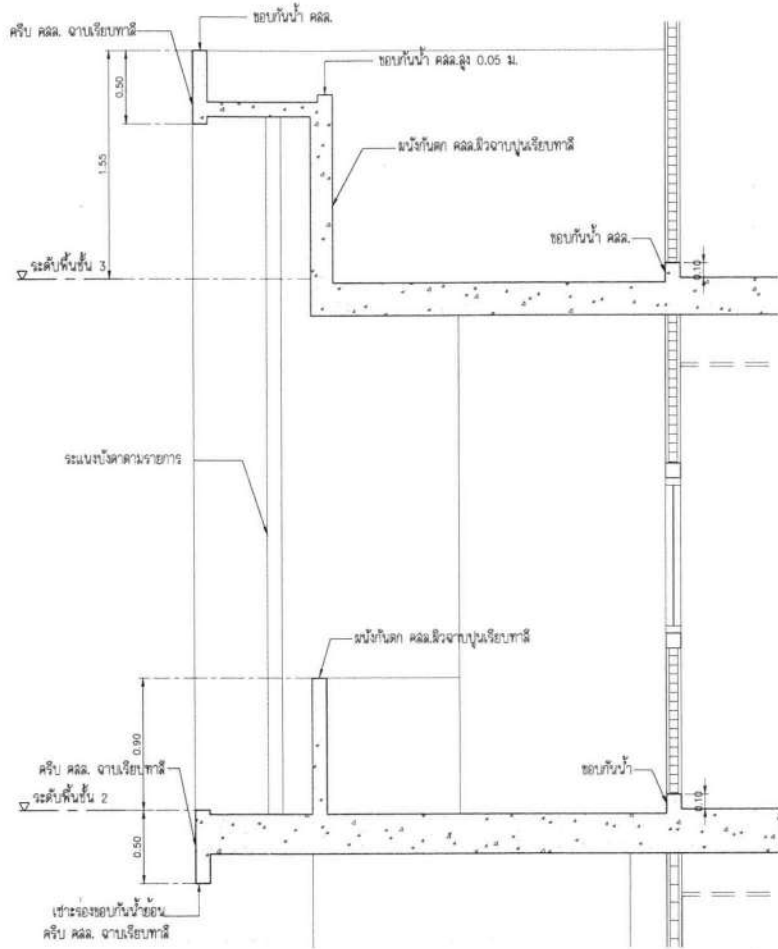

แบบขยาย D-01
SCALE 1 : 25

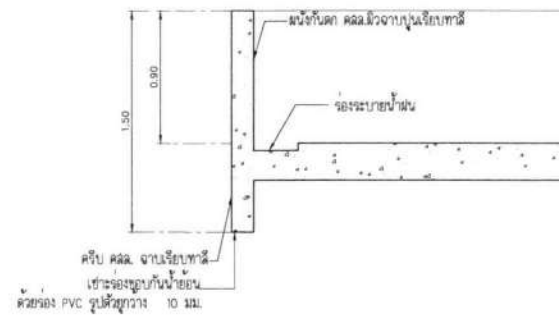

แบบขยาย D-02
SCALE 1 : 25

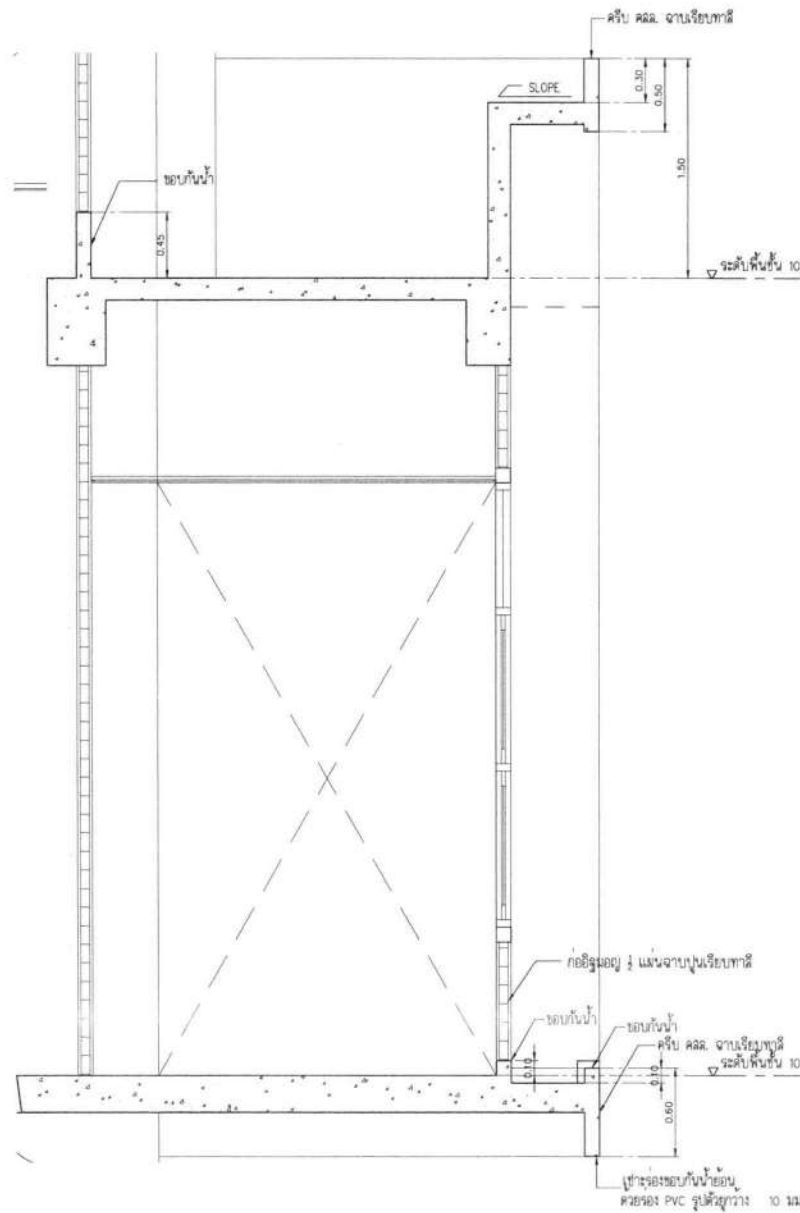

แบบขยาย D-04
SCALE 1 : 25

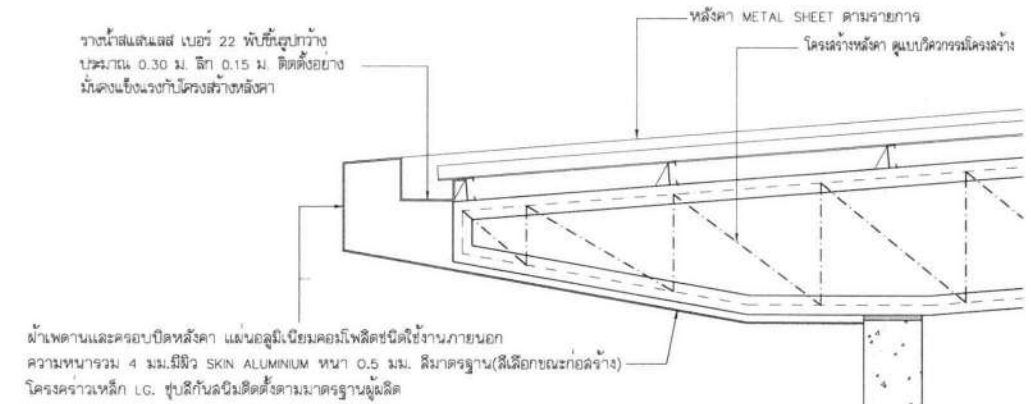

แบบขยาย D-03
SCALE 1 : 25

หมายเหตุ ให้ผู้รับจ้างเขียนแบบ SHOP DRAWING และตรวจละเอียดการติดตั้งงานเข้ากับโครงสร้างเหล็ก เสนอให้วิศวกรควบคุมการตรวจการดำเนินการในโครงสร้างเหล็กเห็นชอบก่อนดำเนินการ

คณะกรรมการ
(ลงชื่อ) Samm ประธานกรรมการ
(ลงชื่อ) Le กรรมการ
(ลงชื่อ) W กรรมการ
(ลงชื่อ) P กรรมการ
(ลงชื่อ) P กรรมการ

โครงการ
**อาคารสนับสนุนบริการ
พร้อมที่จอดรถ สูง 10 ชั้น
โรงพยาบาลราชบุรี**

ที่ตั้งโครงการ
โรงพยาบาลราชบุรี
เลขที่ 85 ถนน สมบูรณ์สุข ตำบลหน้าเมือง
จังหวัดราชบุรี

90 ARCHITECT
บริษัท สถาปนิกอาเน็ม จำกัด
11 ถนนสนามกีฬา 163 เขตคลองเตย กรุงเทพฯ
โทร 02-5103024 - 5102-5103024 (รวม 5 สาย)
www.anemarchitect.com

ผู้จัดทำแบบ	ตำแหน่ง
สถาปนิก	
บริษัท/ชื่อ	บริษัท/ชื่อ
วันที่	วันที่
วิศวกร	
บริษัท/ชื่อ	บริษัท/ชื่อ
วันที่	วันที่
ช่างเทคนิค	
บริษัท/ชื่อ	บริษัท/ชื่อ
วันที่	วันที่
ช่างเขียน	
บริษัท/ชื่อ	บริษัท/ชื่อ
วันที่	วันที่
แบบแปลน	แบบขยายที่ 1-4
วันที่	วันที่
โครงการ	A9-08
รูป	จำนวน
รูป 66-1	283

หมายเหตุ: 1.แบบแปลนนี้เป็นเอกสารของสถาปนิกผู้ออกแบบ
2.ห้ามทำซ้ำโดยไม่ได้รับอนุญาต
3.หากมีการแก้ไขแบบให้แจ้งสถาปนิกผู้ออกแบบ
4.หากมีการแก้ไขแบบให้แจ้งสถาปนิกผู้ออกแบบ

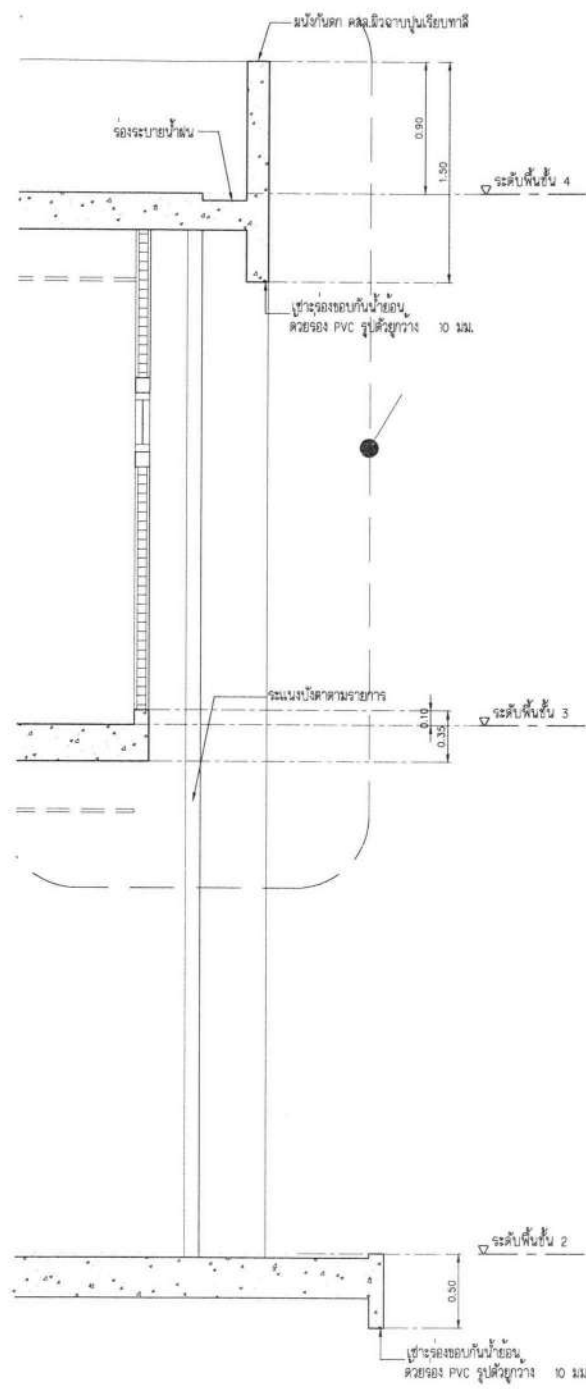

แบบขยาย D-05
SCALE 1 : 25

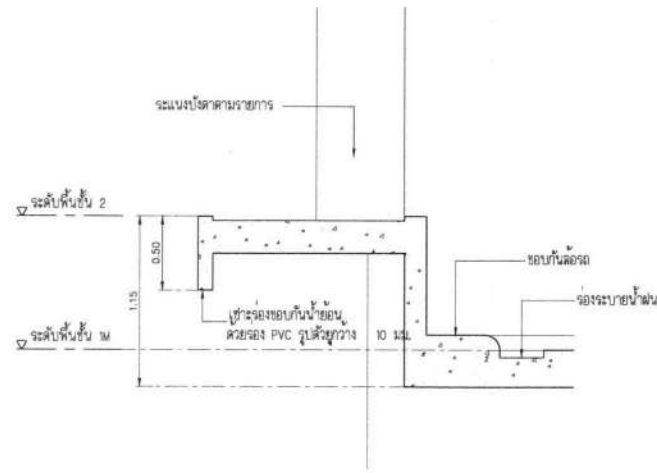

แบบขยาย E-01
SCALE 1 : 25

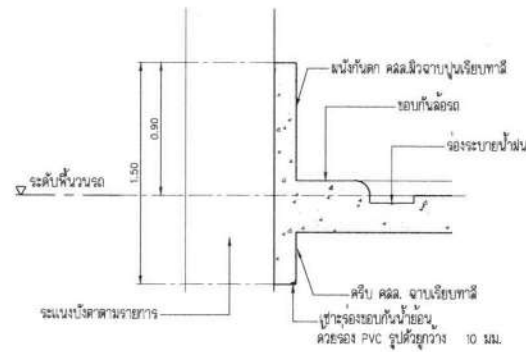

แบบขยาย E-02
SCALE 1 : 25

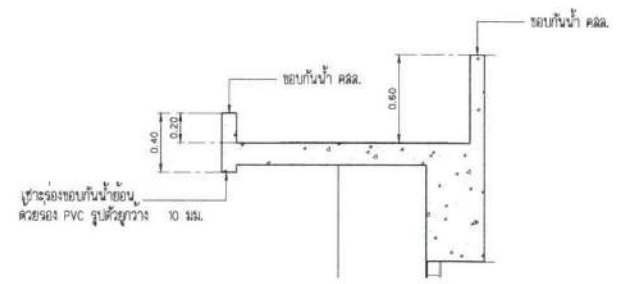

แบบขยาย E-03
SCALE 1 : 25

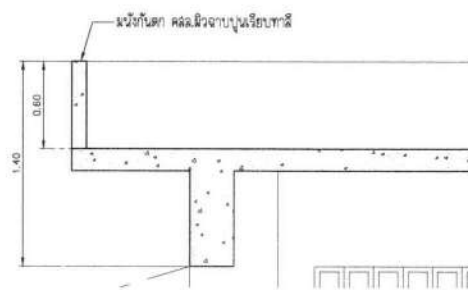

แบบขยาย E-04
SCALE 1 : 25

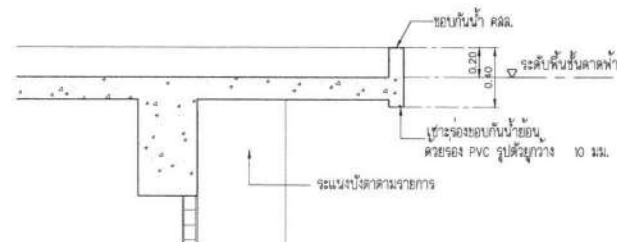

แบบขยาย E-05
SCALE 1 : 25

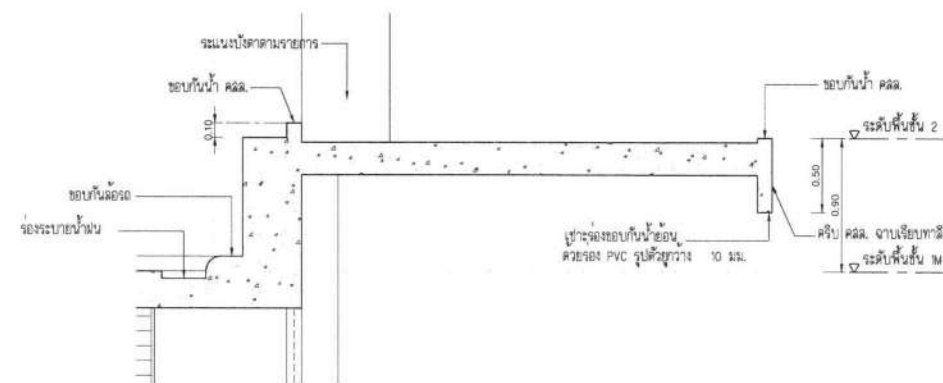

แบบขยาย E-06
SCALE 1 : 25

คณะกรรมการ
(ลงชื่อ) Gum In ประธานกรรมการ
(ลงชื่อ) วณ กรรมการ
(ลงชื่อ) วณ กรรมการ
(ลงชื่อ) วณ กรรมการ
(ลงชื่อ) วณ กรรมการ

โครงการ อาคารสนับสนุนบริการ พร้อมที่จอดรถ สูง 10 ชั้น โรงพยาบาลราชบุรี	
ชื่อโครงการ โรงพยาบาลราชบุรี เนื้อที่ 85 ไร่ ๓๖๖ ตารางวา ตำบลบ้านฉาง อำเภอเมือง ราชบุรี	
 บริษัท 90 ARCHITECT จำกัด 17 อาคารพาณิชย์ 160 ชั้นบนสุด ถนนราชดำเนิน โทร 02-9173074 080-0238282 (นายสมชาย งามวิจิตร)	
ผู้ควบคุม	ศาสตราจารย์
สถาปนิก	
เกียรติศักดิ์ วัฒนวิเศษย์ 1-82-480	ลายมือชื่อ
ณวัฒน์ วัฒนวิเศษย์ 2-82-21958	ลายมือชื่อ
วิภาดา วัฒนวิเศษย์ 3-82-480	ลายมือชื่อ
วิภาดา วัฒนวิเศษย์ 4-82-21958	ลายมือชื่อ
วิภาดา วัฒนวิเศษย์ 5-82-480	ลายมือชื่อ
วิภาดา วัฒนวิเศษย์ 6-82-21958	ลายมือชื่อ
วิภาดา วัฒนวิเศษย์ 7-82-480	ลายมือชื่อ
วิภาดา วัฒนวิเศษย์ 8-82-21958	ลายมือชื่อ
วิภาดา วัฒนวิเศษย์ 9-82-480	ลายมือชื่อ
วิภาดา วัฒนวิเศษย์ 10-82-21958	ลายมือชื่อ
วิภาดา วัฒนวิเศษย์ 11-82-480	ลายมือชื่อ
วิภาดา วัฒนวิเศษย์ 12-82-21958	ลายมือชื่อ
วิภาดา วัฒนวิเศษย์ 13-82-480	ลายมือชื่อ
วิภาดา วัฒนวิเศษย์ 14-82-21958	ลายมือชื่อ
วิภาดา วัฒนวิเศษย์ 15-82-480	ลายมือชื่อ
วิภาดา วัฒนวิเศษย์ 16-82-21958	ลายมือชื่อ
วิภาดา วัฒนวิเศษย์ 17-82-480	ลายมือชื่อ
วิภาดา วัฒนวิเศษย์ 18-82-21958	ลายมือชื่อ
วิภาดา วัฒนวิเศษย์ 19-82-480	ลายมือชื่อ
วิภาดา วัฒนวิเศษย์ 20-82-21958	ลายมือชื่อ
วิภาดา วัฒนวิเศษย์ 21-82-480	ลายมือชื่อ
วิภาดา วัฒนวิเศษย์ 22-82-21958	ลายมือชื่อ
วิภาดา วัฒนวิเศษย์ 23-82-480	ลายมือชื่อ
วิภาดา วัฒนวิเศษย์ 24-82-21958	ลายมือชื่อ
วิภาดา วัฒนวิเศษย์ 25-82-480	ลายมือชื่อ
วิภาดา วัฒนวิเศษย์ 26-82-21958	ลายมือชื่อ
วิภาดา วัฒนวิเศษย์ 27-82-480	ลายมือชื่อ
วิภาดา วัฒนวิเศษย์ 28-82-21958	ลายมือชื่อ
วิภาดา วัฒนวิเศษย์ 29-82-480	ลายมือชื่อ
วิภาดา วัฒนวิเศษย์ 30-82-21958	ลายมือชื่อ